



Produktový katalog

Datová a telekomunikační
řešení a rozvaděče

CONTEG



JSME CONTEG

Již 18 let jdeme poctivě krok za krokem na vrchol, jsme špička v dodávkách systémových řešení datových center a průmyslových rozvaděčů. Česká republika je nám už dávno malá, naše zastoupení najdete doslova po celém světě. Žádný klient pro nás ale není malý nebo velký. Doručujeme malým firmám i velkým korporacím v oblasti IT a průmyslu. A pomůžeme i Vám. Protože Vaše spokojenost je na konci všeho a je naším hlavním hnacím motorem. Vše začíná a končí důvěrou. Dokážeme Vám, že náš důsledný osobní přístup Vám zajistí inovativní a efektivní řešení pro všechny Vaše aplikace.



Conteg v číslech

Rok založení: 1998

Mezinárodní pobočky a showroomy: 10

Partneři: v 60 zemích na 3 kontinentech

Centrála: Praha, Česká republika

Výrobní závod a centrální sklad: Pelhřimov, Česká republika



Centrála společnosti: Praha, Česká republika



Výrobní závody a centrální sklad:
Pelhřimov, Česká republika

Conteg – komplexní řešení pro datová centra

Stavba datového centra je velmi komplexní proces, který vyžaduje znalosti v různých oblastech, jako jsou chladicí a napájecí systémy, bezpečnostní zařízení, monitorování a kontrola. Správné uspořádání zajistí vaši spokojenost, pokud jde o bezpečnostní otázky, spotřebu energie, technickou dostupnost a bezpečet dalších oblastí. Tým Conteg má rozsáhlé zkušenosti s vytvářením systémů a návrhů, od základního uspořádání až po monitorování a řízení provozu. Naše projekční služby zahrnují konzultace u projektů všech rozsahů, od malých serveroven po rozsáhlá datová centra.



Pro více informací kontaktujte prosím náš obchodní nebo technický tým na www.conteg.cz/kontakt

Obsah

01 STOJANOVÉ ROZVADĚČE 4

Řada rozvaděčů PREMIUM	6
PREMIUM Server RSF	7
PREMIUM Server RSF BYTEline	12
PREMIUM Cabling RDF	14
PREMIUM Housing RSB	18
Kryty rozvaděčů řady PREMIUM	21
Řada rozvaděčů OPTIMAL	24
OPTIMAL PC ROP	24
OPTIMAL kabelový management	25
Řada rozvaděčů iSEVEN	26
iSEVEN Ri7	27
iSEVEN Server	32
iSEVEN Flex RM7	34
iSEVEN Flex Server	38
Otevřené rámy, rozšiřující sekce, lišty	41
Otevřené rámy RSG4	41
Otevřené rámy RSG2	42
Otevřené rámy RS	43
Příslušenství pro rámy RS	44
Systém rozšiřujících sekcí	45
19" lišty	47

02 NÁSTĚNNÉ A SOHO ROZVADĚČE 48

PREMIUM RUN	51
PREMIUM Split RUD	52
iSEVEN REN	53
SOHO In-Wall ACP	54
SOHO On-Wall ACP	55
ROZVADĚČE SOHO Mini REH 10"	56
Příslušenství SOHO Mini REH	57
10" optické rozvaděče	57

03 KABELOVÝ MANAGEMENT 58

Vyvažovací systém High Density (HDWM)	60
Přední průchozí kanál kompatibilní s vertikálním HDWM	61
Vertikální HDWM	62
Horizontální HDWM	63
Nastavitelné průchozí kanály pro vertikální HDWM	64
Systém vedení optické kabeláže Optiway	65
Hlavní kanál, spojka, křížový díl	66
Redukce, rozbočka T, horizontální ohyb	67
Vertikální vnitřní ohyb, přepad	68
Vertikální vnější ohyb, vyústění, koncový kryt, podpůrná konzola přepadu	69
Upevňovací konzola na závitovou tyč, montážní konzoly závitových tyčí	70
Top Duct	71
Top Duct – příčný spojovací kanál, příslušenství	72
Montážní konzoly	73
Standardní kabelový management	74
19" vyvažovací panely s plastovými oky, plastová vyvažovací oka	74
19" vyvažovací panely s plastovými kanály, vyvažovací panel s kovovými oky, kovová vyvažovací oka	75
Držáky vertikálních vyvažovacích panelů a kabelových ok, vertikální vyvažovací panely, horizontální držáky pro boční vyvažování, boční perforované vertikální vyvažovací panely pro lišty typu A	76
Drátěné kabelové žlaby, boční perforované vertikální vyvažovací panely, boční kabelové mřížky	77

04 CÍLENÉ CHLAZENÍ A ŘÍZENÍ TOKU VZDUCHU 78

Chladicí jednotky CoolTeg Plus	81
CoolTeg Plus CW	82
CoolTeg Plus DX	83
CoolTeg Plus XC	85
Chladicí jednotky CoolTop	87

Ventilační jednotky	88
Ventilátory	89
Ventilační jednotka Lite	89
Produkty řízení toku vzduchu	90
Uzavřená ulička	90
19" zaslepovací panely	
a zaslepovací panely s rychloupínacími šrouby	90
Rám oddělující vzduch	91
Deflektor proudění vzduchu	91
Komín	91
19" průchozí panel	92
19" průchozí panel s kartáčem	92
Řešení bočního proudění vzduchu (STS)	93

05 SYSTÉMY ŘÍZENÍ A KONTROLY 94

Systém monitorování rozvaděčů	96
RAMOS Ultra	97
RAMOS Optima	98
RAMOS Plus	98
RAMOS Mini	98
Příslušenství	99
Systém řízení přístupu (ACS)	100
RAMOS Ultra ACS	100
Samostatné elektronické kliky	101
Aplikace CONTEG Pro Server	102
Aegis DCIM	103
Řešení klávesnice–video–myš (KVM/LCD)	104
Lokální hasicí systém (LES-RACK)	105
Inteligentní a základní napájecí panely	106
Základní napájení	106
Inteligentní napájení – monitorované	107
Inteligentní napájení – řízené	108
Typy zásuvek a zástrček	109

06 PŘÍSLUŠENSTVÍ 110

Úložné systémy	112
19" pevné odlehčené police řady DP-PT	112
19" pevné police řady DP-PO	112
19" pevné vysokozátěžové police řady DP-PZ	112
19" výsuvné police řady DP-PO-V	113
19" výsuvné vysokozátěžové police řady DP-PZ-V	113
Zátěžové podpěry	113
19" zásuvka na dokumenty DP-DD	114
19" výsuvný držák klávesnice řady DP-PV	114
19" výklopný držák klávesnice řady DP-PV	114
21" adaptéry	114
Optické produkty	115
19" pevná optická vana	115
19" výsuvná optická vana	116
Nástěnný optický rozvaděč	116
Propojovací panely	117
19" panely pro zářezové bloky 110	117
19" propojovací panely pro moduly Keystone	117
19" propojovací panely pro moduly LSA-Plus	117
Zemnicí lišty	118
Vyvažovací/zemnicí lišta pro propojovací panel	118
19" panel se zemnicí lištou, zemnicí lišta, zemnicí svorkovnice	118
Modulární podstavce	119
Sada rohů podstavce, sada bočních panelů	119
Podstavce pro rozvaděče hluboké 1 200 mm a pro rozšiřující sekce	120
Montážní a spojovací sady	121
Ostatní	122
19" nástěnné držáky, kolečka a nožičky	122
Osvětlovací jednotky, ochrana kabelů v otvorech	123

07 SLUŽBY 124

Testovací centrum pro datová centra (TC4DC)	127
---	-----

REJSTŘÍK 128



01

STOJANOVÉ
ROZVADĚČE

Řada rozvaděčů PREMIUM	6
PREMIUM Server RSF	7
PREMIUM Server RSF BYTEline	12
PREMIUM Cabling RDF	14
PREMIUM Housing RSB	18
Kryty rozvaděčů řady PREMIUM	21
Řada rozvaděčů OPTIMAL	24
OPTIMAL PC ROP	24
OPTIMAL kabelový management	25
Řada rozvaděčů iSEVEN	26
iSEVEN Ri7	27
iSEVEN Server	32
iSEVEN Flex RM7	34
iSEVEN Flex Server	38
Otevřené rámy, rozšiřující sekce, lišty	41
Otevřené rámy RSG4	41
Otevřené rámy RSG2	42
Otevřené rámy RS	43
Příslušenství pro rámy RS	44
Systém rozšiřujících sekcí	45
19" lišty	47

Srovnání	ŘADA ROZVADĚČŮ PREMIUM			
	RSF	RSF BYTEline	RDF	RSB
	Svařovaný rám	Svařovaný rám	Svařovaný rám	Svařovaný rám
	1,5mm a 2mm plech	1,5mm a 2mm plech	1,5mm a 2mm plech	1,5mm a 2mm plech
	Viz strana 7	Viz strana 12	Viz strana 14	Viz strana 18
Vhodné použití				
Serverový rozvaděč	+++	+++	++	+++
Datový rozvaděč	+++	+++	+++	+
Kabelový rozvaděč	++	++	+++	+
Datová centra	+++	+++	+++	+++
Nosnost (rovnoměrné zatížení)				
Až 800 kg	ano	ano	ano	ano
Až 1000 kg	ano	ano	-	ano
Až 1500 kg	ano	ano	-	ano
Až 1500 kg na 19" lištách	ano	ano	-	-
IP krytí				
IP 20	ano	ano	ano	ano
IP 40	ano	-	ano	-
IP 54	ano	-	ano	-
Spojování				
Boční	ano	ano	ano	ano
Se speciálními díly	ano	ano	ano	ano
Cílené chlazení				
Perforace dveří 86 %	ano	ano	ano	ano
Ventilační jednotky	ano	-	ano	-
Jednotky CoolTop	ano	ano	ano	ano
Boční jednotky CoolTeg	ano	ano	ano	ano
Vedení kabelů				
Měnitelné vnitřní uspořádání	ano	ano	ano	ano
Podporuje HDWM (Cat. 6A a vyšší)	ano	ano	ano	ano
Podporuje OptiWay	ano	ano	ano	ano
Podporuje TopDucts	ano	ano	ano	ano
Velikost				
27U	ano	-	ano	-
42U	ano	ano	ano	ano
45U	ano	-	ano	ano
48U	ano	-	ano	ano
52U	ano	-	-	-
Barvy				
Černá RAL 9005	ano	ano	ano	ano
Světle šedá RAL 7035	ano	ano	ano	ano
Systém zamykání				
Jednobodový	ano	-	ano	ano
Vícebodový	ano	ano	ano	-
Bezpečnostní možnosti				
Systém řízení přístupu	ano	ano	ano	ano
Řízení toku vzduchu	ano	ano	ano	ano
Monitorování vnitřního a vnějšího prostředí	ano	ano	ano	ano

Obecné srovnání řad IT rozvaděčů; technické podrobnosti viz příslušné stránky katalogu.

PREMIUM SERVER RSF

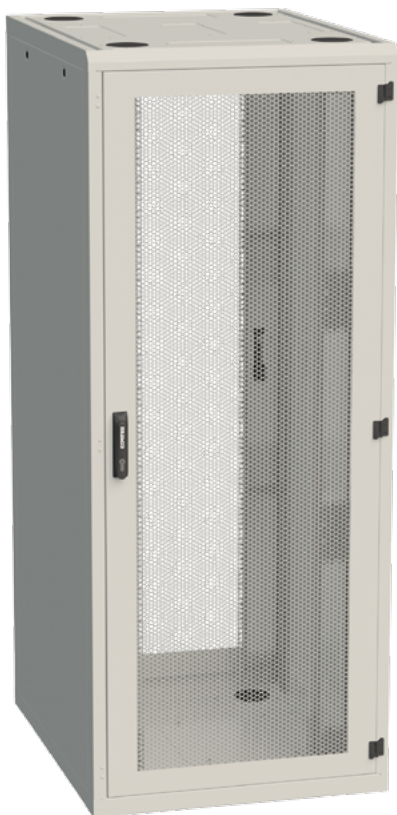

RSF-42-80/10A

POPIS:

Rozměry

- Výška: 27, 42, 45, 48, 52U (52U není k dispozici pro hloubku 800 mm)
- Šířka: 600, 800 mm
- Hloubka: 800, 1 000, 1 200 mm (1 200 mm není k dispozici pro 27U)

Konstrukce

- Svařovaný rám
- 1,5mm a 2,0mm plech

Nosnost

- Rovnoměrné zatížení 1 500 kg (pouze 1 000 kg pro 27U)

19" vertikální lišty

- 2 páry posuvných 19" vertikálních lišt typu A (600 nebo 800 mm) bez horizontálních držáků (pro 800 mm zajišťují dalších 24U instalačního prostoru – platí pro rozvaděče 42U a vyšší), nastavitelné zevnitř
- Volitelné možnosti: 2 páry posuvných 19" vertikálních lišt typu L (600 mm) nebo typu P (800 mm) (zajišťují dalších 12U instalačního prostoru – platí pro rozvaděče 42U a vyšší), nastavitelné zevnitř. Zadní pár vertikálních lišt je rozdělen na 3 části (podle výšky rozvaděče) pro individuální nastavení (podle hloubky serveru).

IP krytí

- Standardní IP 20

➤ Rozvaděč **PREMIUM Server RSF** je navržen jako čistě serverový rozvaděč pro datová centra, technické prostory, síťové a telekomunikační uzly. Vysoce odolná, celosvařovaná konstrukce RSF a nosnost až 1 500 kg jsou skvělé pro instalaci těžkých zařízení. Rozvaděč RSF je navržen tak, aby fungoval se všemi systémy chlazení, optimalizovaného proudění vzduchu i flexibilními systémy kabelového managementu společnosti Conteg. Rozvaděč RSF lze použít s mnoha doplňkovými systémy (např. přístupový systém či PDU - inteligentní napájení), takže vaše servery budou bezpečné a zabezpečené.

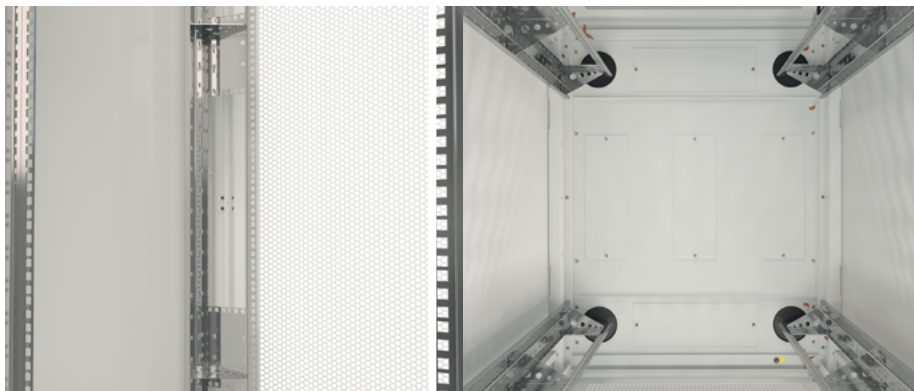

HLAVNÍ VÝHODY

- Čistě serverový rozvaděč pro těžký IT hardware (až do hmotnosti 1 500 kg a výšky 52U)
- Plně konfigurovatelný
- Bezkonkurenční míra perforace dveří 86 % snižuje spotřebu ventilátoru serveru
- Dva unikátní typy lišt vám umožňují si zvolit nejlepší řešení pro vaše použití

BARVA:  RAL 9005 RAL 7035

- IP 40, jsou-li instalovány plně dveře nebo panely
- Volitelné možnosti: až IP 54, ale pouze s vícebodovým zámekem
- příprava pro klimatizaci – IP 54, jen když je klimatizační jednotka instalována s vícebodovým zámekem

Barvy

- Standardní RAL 9005 a 7035

Přední dveře

- Dveře s perforací – míra perforace 86 %
- Výklopná páková klika – profil DIN, univerzální klíč 333, vícebodový; volitelný číselný kombinační zámek nebo elektronické zámky, jednobodové nebo vícebodové
- Úhel otevření dveří 180°
- Snadná změna zavěšení pro pravé nebo levé otevírání
- Volitelné možnosti: prosklené, plechové, perforované, prosklené s perforací, vertikálně dělené dveře

Zadní dveře

- Dveře s perforací – míra perforace 86 %
- Výklopná páková klika – profil DIN, univerzální klíč 333, vícebodový; volitelný číselný kombinační zámek nebo elektronické zámky, jednobodové nebo vícebodové

- Volitelná možnost: vyměnitelné za kompletní řadu předních dveří a panelů

Boční panely

- Odnímatelné se zámky

Horní kryt

- Jednodílná konstrukce, odnímatelný
- Kulatý kabelový vstup 4" (100 mm) v každém rohu zakrytý plastovou záslepkou
- Otvory pro kabely 300 × 100 mm zakryté odnímatelnými plechovými záslepkami

Dolní kryt

- Dělená konstrukce, odnímatelný
- Kulatý kabelový vstup 4" (100 mm) v každém rohu zakrytý plastovou záslepkou
- Otvory pro kabely 300 × 100 mm zakryté odnímatelnými plechovými záslepkami

Nožičky

- Standardně výškově nastavitelné; volitelné podstavec nebo podstavec s filtrem

Přizpůsobení

- Lze přizpůsobit pro instalaci 21" zařízení (na vyžádání, pouze pro šířku 800 mm)

Ostatní

- Lze instalovat do řady s DP-DR-UNI (objednává se zvlášť)
- GND / zemnicí sada je součástí

ROZVADĚČE RSF

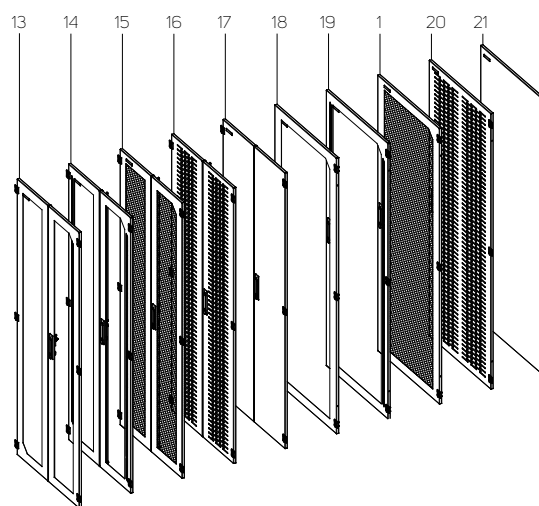
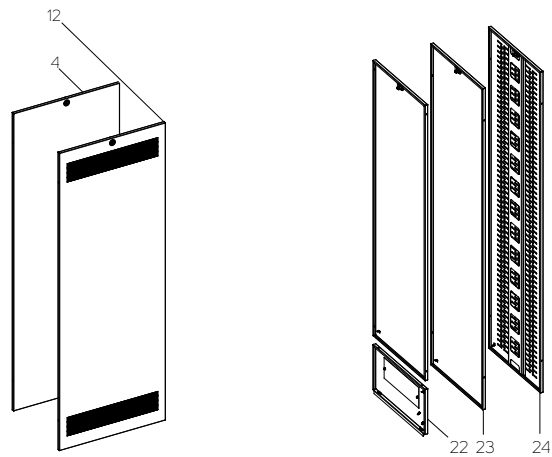
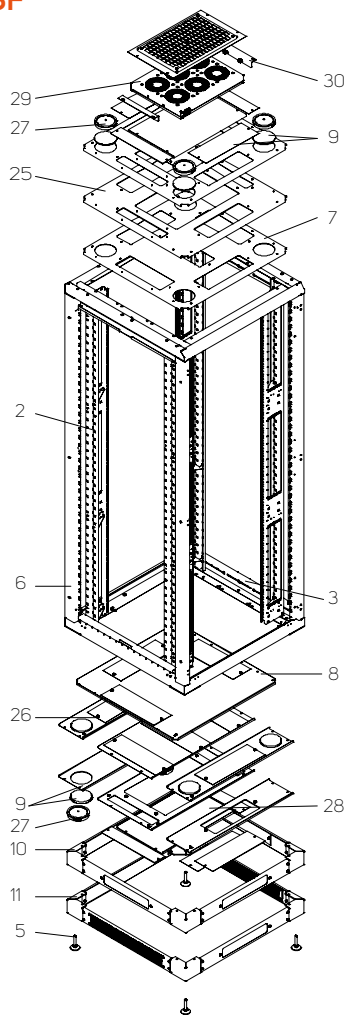

STANDARDNÍ KONFIGURACE (pouze krátký kód)		VOLITELNÉ MOŽNOSTI	
1	Přední a zadní dveře s perforací 86 % s vícebodovým otočným pákovým zámkem	10	Podstavec
2	2 páry 19" posuvných lišt typu A	11	Podstavec s filtrem
3	Držáky vertikálních lišt	12	1 pár bočních panelů s perforací
4	1 pár bočních panelů se zámkem	13	Vertikálně dělené prosklené dveře ^{1,2}
5	Nastavitelné nožičky	14	Vertikálně dělené prosklené dveře s perforací ^{1,2}
6	Rám rozvaděče	15	Vertikálně dělené dveře s perforací 86 % ²
7	Odnímatelný horní kryt typ F s otvory pro vstup kabelů	16	Vertikálně dělené perforované plechové dveře ²
8	Sada dělených dolních krytů (zahrnuje kryty typ C a F; může se lišit pro půdorysy jiných rozvaděčů) s otvory pro vstup kabelů	17	Vertikálně dělené plechové dveře ²
9	Plastové kryty a zaslepovací panely pro otvory pro vstup kabelů	18	Prosklené dveře
-	GND / zemnicí sada	19	Prosklené dveře s boční perforací
-	28 montážních sad	20	Perforované plechové dveře
-	BONUS ZDARMA: 2 kulaté kabelové průchodky s kartáčem DP-KP-RB4	21	Plechové dveře
		22	Zadní panel s modulem
		23	Zadní panel – 1 kus
		24	Zadní panel – perforovaný
		25	Odnímatelný horní kryt typ B s kabelovým vstupem a větracími otvory
		26	Sada dělených dolních krytů (zahrnuje kryty typ B a G; může se lišit pro půdorysy jiných rozvaděčů) s kabelovým vstupem a větracími otvory
		27	Kulatá kabelová průchodka s kartáčem
		28	Zaslepovací panely pro větrací otvory
		29	Ventilační jednotka
		30	Připojovací sada s filtrem ventilační jednotky

¹Není k dispozici pro rozvaděče s šířkou 600 mm

²Vyžaduje vícebodový zámek

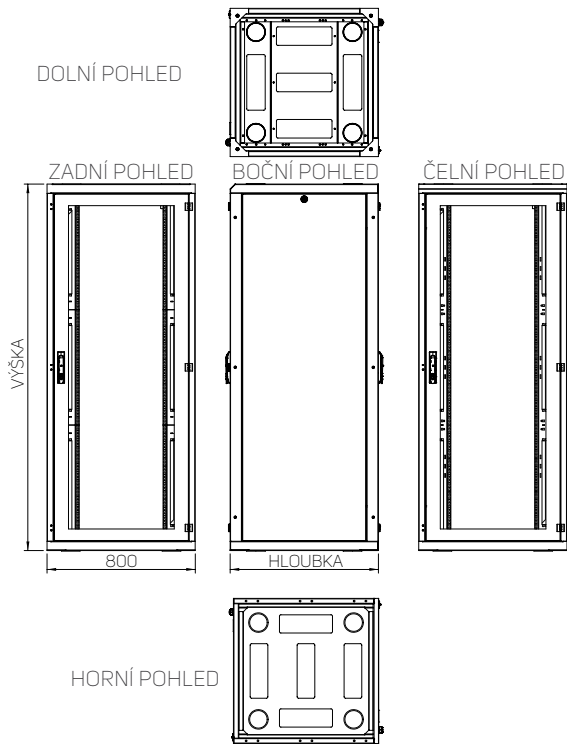

HORNÍ KRYTY – TYP F

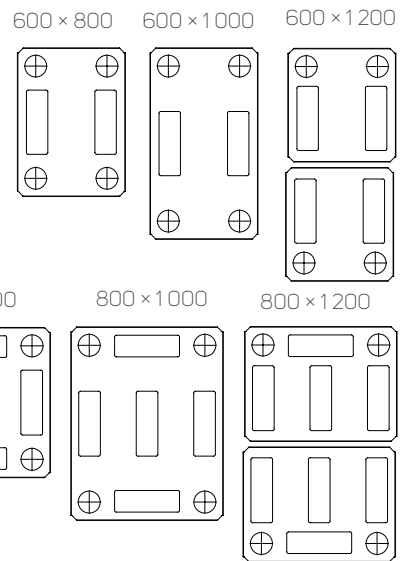

DOLNÍ KRYTY

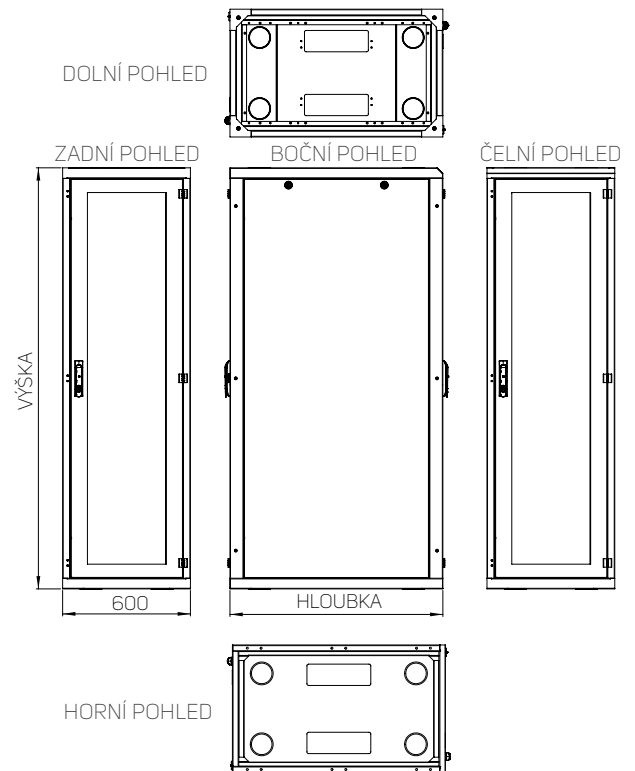
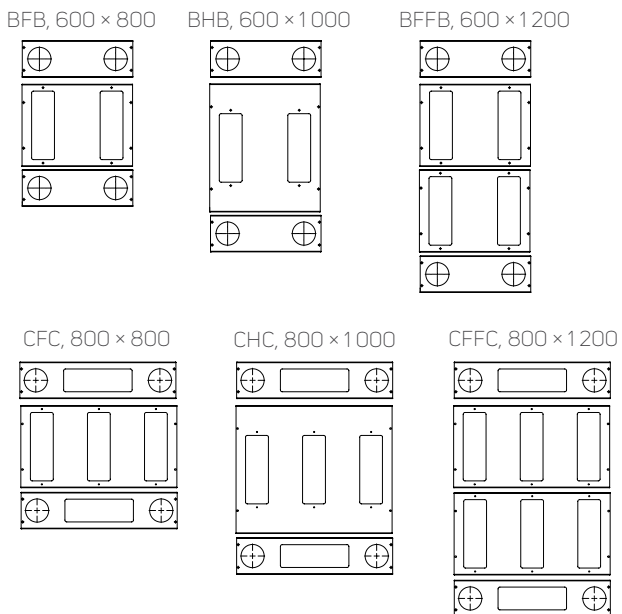

ROZVADĚČE RSF – OTVORY PRO KABELY A VĚTRACÍ OTVORY

Rozměry rozvaděče (šířka × hloubka)	Otvory v horním krytu		Otvory v dolním krytu	
	300 × 100 mm	4" (Ø 100 mm)	300 × 100 mm	4" (Ø 100 mm)
600 × 800 mm	2x	4x	2x	4x
600 × 1000 mm	2x	4x	2x	4x
600 × 1200 mm	4x	4x	4x	4x
800 × 800 mm	5x	4x	5x	4x
800 × 1000 mm	5x	4x	5x	4x
800 × 1200 mm	8x	4x	8x	4x

INFORMACE PRO OBJEDNÁNÍ A ZASLÁNÍ: Nakonfigurujte si rozvaděč podle svých požadavků. Niže uvedená objednávací matice vám pomůže s vytvořením kódu. Jakmile budete mít kód, kontaktujte prosím svého distributora produktů Conteg. Mějte prosím na paměti, že všechny ROZVADĚČE RSF JSOU DODÁVÁNY PLNĚ SMONTOVANÉ a na paletě!

POSTUPOJTE PODLE KROKŮ PRO STANOVENÍ KÓDU POŽADOVANÉHO ROZVADĚČE RSF!

R S F - 1. - 2. / 3. 4. - 5. 6. 7. 8. 9. - 10. 11. 12. - 13.

Příklad správného kódu:

R S F - 48 - 80 / 12 A - W W F W A - 2 E F - H

1. VÝŠKA			2. ŠÍŘKA		3. HLOUBKA			4. LIŠTA				
Kód	Výška (v U)	Vnější výška (mm)	Kód	Šířka (mm)	Kód	Hloubka (mm)	Užitná hloubka (mm)	Kód	Přední pár	Zadní pár	Poznámka	
27	27	1311	60	600	8	800 ¹	731	A	A	A	Lišty typu A, nedělené (600 nebo 800 mm široké) lišty bez horizontálních držáků (pro 800 mm zajišťují dalších 24U instalačního prostoru – platí pro rozvaděče 42U a vyšší), nastavitelné zevnitř, zaslepovací panely nejsou součástí	
42	42	1978	80	800	10	1000	931	T	L	L dělené	Lišty typu L, zadní pár dělený – pouze pro rozvaděče 600 mm široké	
45	45	2111			12	1200 ²	1131	U	P	P dělené	Lišty typu P, zadní pár dělený – pouze pro rozvaděče 800 mm široké, každá lišta až s 3 přídavnými 19" vertikálními pozicemi (27U má pouze 2 pozice), zaslepovací panely nejsou součástí	
48	48	2245			Není k dispozici pro 52U Není k dispozici pro 27U							
52	52	2423										

5. PŘEDNÍ DVEŘE		6. ZÁMEK PŘEDNÍCH DVEŘÍ		7. ZADNÍ DVEŘE/PANEL		8. ZÁMEK ZADNÍCH DVEŘÍ/PANELU	
Kód	Poznámka	Kód	Poznámka	Kód	Poznámka	Kód	Volitelné možnosti
O	Bez dveří	V	Výklopná páková klika, profil DIN, univerzální klíč 333	O	Bez panelu/dveří	V	Výklopná páková klika, profil DIN, univerzální klíč 333
G	Prosklené dveře	W	Výklopná páková klika, profil DIN, univerzální klíč 333, vícebodový	G	Prosklené dveře	S	Plechové dveře
S	Plechové dveře	G	Výklopná páková klika s kombinacím číselným zámkem, unikátní klíč	P	Perforované plechové dveře ¹	T	Prosklené dveře s boční perforací ²
P	Perforované plechové dveře ¹	H	Výklopná páková klika s kombinacím číselným zámkem, unikátní klíč, vícebodový	W	Dveře s perforací (míra perforace 86%) ¹	W	Výklopná páková klika, profil DIN, univerzální klíč 333, vícebodový
T	Prosklené dveře s boční perforací ²	1	Elektronický zámek dveří s poloviční cylindrickou vložkou, kabel 4 m	A	Vertikálně dělené prosklené dveře ^{3*}	G	Výklopná páková klika s kombinacím číselným zámkem, unikátní klíč
W	Dveře s perforací (míra perforace 86%) ¹	2	Elektronický zámek dveří s poloviční cylindrickou vložkou a vestavěnou čtečkou karet (EM&HID Prox format 125 kHz), 4,5m kabely jsou součástí	B	Vertikálně dělené prosklené dveře s boční perforací ^{2*}	H	Výklopná páková klika s kombinacím číselným zámkem, unikátní klíč, vícebodový
A	Vertikálně dělené prosklené dveře ^{3*}	3	Elektronický zámek dveří s poloviční cylindrickou vložkou, kabel 4 m, vícebodový	C	Vertikálně dělené plechové dveře ³	1	Elektronický zámek dveří s poloviční cylindrickou vložkou, kabel 4 m
B	Vertikálně dělené prosklené dveře s boční perforací ^{2*}	4	Elektronický zámek dveří s poloviční cylindrickou vložkou a vestavěnou čtečkou karet (EM&HID Prox format 125 kHz), 4,5m kabely jsou součástí, vícebodový	D	Vertikálně dělené perforované plechové dveře ⁴	2	Elektronický zámek dveří s poloviční cylindrickou vložkou a vestavěnou čtečkou karet (EM&HID Prox format 125 kHz), 4,5m kabely jsou součástí
C	Vertikálně dělené plechové dveře ³		Ostatní	F	Vertikálně dělené dveře s perforací (míra perforace 86%) ¹	3	Elektronický zámek dveří s poloviční cylindrickou vložkou, kabel 4 m, vícebodový
D	Vertikálně dělené perforované plechové dveře ⁴			Y	Zadní panel – jednoduchý ^{2,6}	4	Elektronický zámek dveří s poloviční cylindrickou vložkou a vestavěnou čtečkou karet (EM&HID Prox format 125 kHz), 4,5m kabely jsou součástí, vícebodový
F	Vertikálně dělené dveře s perforací (míra perforace 86%) ⁴			R	Zadní panel – dělený, s kabelovým vstupem ⁵	U	Zámek pro zadní panel, univerzální klíč
	Ostatní			Z	Perforovaný zadní panel – jednoduchý ⁷	X	Zámek pro zadní panel, unikátní klíč
					Ostatní		Ostatní

¹ IP 20 max.
² IP 30 max.
³ Pouze vícebodový zámek
⁴ Pouze vícebodový zámek, IP 20 max.
⁵ Pouze vícebodový zámek, IP 30 max.
⁶ * Volitelné možnosti platí pouze pro RSF 800

¹ IP 20 max.
² IP 30 max.
³ Pouze vícebodový zámek
⁴ Pouze vícebodový zámek, IP 20 max.
⁵ Pouze vícebodový zámek, IP 30 max.
⁶ Pouze kód zámků U nebo X
⁷ Pouze kód zámků U nebo X, IP 20 max.
⁸ * Volitelné možnosti platí pouze pro RSF800

9. BOČNÍ PANELE (OBĚ STRANY)*		10. KRYTÍ IP ¹		11. KRYTÍ ¹			
Kód	Poznámka	Kód	Poznámka	Kód	Horní kryt	Dolní kryt	Poznámka
O	Žádné boční panely	O	IP 00	A	P	X	Jednoduché horní a dolní kryty jsou požadovány pro IP 54
A	2 boční panely, plechové, univerzální klíč	2	IP 20	C	žádný horní kryt	X	Otevřený horní kryt – pro volitelnou přípravu pro klimatizaci (tabulka 10)
B	1 boční panel, plechový, univerzální klíč	3	IP 30	E	F	XXX/XXX ²	Standardně – jednoduchý horní kryt, dělený dolní kryt
C	2 boční panely, plechové, unikátní klíč	4	IP 40	F	F	žádný dolní kryt ³	Otevřená dolní část – příprava pro instalaci na dvojitou podlahu nebo podstavec
D	1 boční panel, plechový, unikátní klíč	5	IP 54 ³	X	žádný horní kryt ³	žádný dolní kryt ³	Otevřená horní a dolní část, individuální kryty najdete na straně 21
E	2 boční panely, plechové s perforací, univerzální klíč	A	Příprava pro klimatizaci ^{2,3}				
F	1 boční panel, plechový s perforací, univerzální klíč						
G	2 boční panely, plechové s perforací, unikátní klíč						
H	1 boční panel, plechový s perforací, unikátní klíč						
	Ostatní						

* Otevřený(é) bok(y) má(mají) za následek krytí IP 00; boční panely s perforací mají za následek max. krytí IP 20

¹ Podle EN 60 529
² Příprava pro instalaci klimatizační jednotky; doporučeno, pokud je plánováno nebo požadováno chlazení; IP 54, když klimatizační jednotka je instalována podle pokynů
³ Pouze vícebodový zámek

¹ Více informací viz str. 21
² 600 × 800: BFB, 600 × 1000: BHB, 600 × 1200: BFFB, 800 × 800: CFC, 800 × 1000: CHC, 800 × 1200: CFFC
³ *Otevřená horní nebo dolní část má za následek krytí IP 00, pokud není uvedeno jinak

12. NOSNOST			13. BARVA	
Kód	Nosnost (kg)	Poznámka	Kód	Poznámka
A	1000	Pouze 27U	B	RAL 7035 (světle šedá)
F	1500	Rovnoměrné zatížení	H	RAL 9005 (černá)

ROZVADĚČE RSF – TECHNICKÉ ÚDAJE A ROZMĚRY

Kód	V (v U)	Nosnost (kg)	Rozměry (mm)				Rozměry vč. balení (mm)			Celková hmotnost (kg)
			V*	Š	H	Užitná hloubka	V	Š	H	
RSF-27-60/8A	27	1000	1311	600	800	731	1500	640	840	85
RSF-42-60/8A	42	1500	1978	600	800	731	2160	640	840	112
RSF-45-60/8A	45	1500	2111	600	800	731	2290	640	840	119
RSF-48-60/8A	48	1500	2245	600	800	731	2430	640	840	123
RSF-27-60/10A	27	1000	1311	600	1000	931	1500	640	1040	109
RSF-42-60/10A	42	1500	1978	600	1000	931	2160	640	1040	135
RSF-45-60/10A	45	1500	2111	600	1000	931	2290	640	1040	142
RSF-48-60/10A	48	1500	2245	600	1000	931	2430	640	1040	148
RSF-52-60/10A	52	1500	2423	600	1000	931	2608	640	1040	156
RSF-42-60/12A	42	1500	1978	600	1200	1131	2160	640	1240	149
RSF-45-60/12A	45	1500	2111	600	1200	1131	2290	640	1240	170
RSF-48-60/12A	48	1500	2245	600	1200	1131	2430	640	1240	178
RSF-52-60/12A	52	1500	2423	600	1200	1131	2608	640	1240	189
RSF-27-80/8A	27	1000	1311	800	800	731	1500	840	840	100
RSF-42-80/8A	42	1500	1978	800	800	731	2160	840	840	134
RSF-45-80/8A	45	1500	2111	800	800	731	2290	840	840	141
RSF-48-80/8A	48	1500	2245	800	800	731	2430	840	840	147
RSF-27-80/10A	27	1000	1311	800	1000	931	1500	840	1040	124
RSF-42-80/10A	42	1500	1978	800	1000	931	2160	840	1040	157
RSF-45-80/10A	45	1500	2111	800	1000	931	2290	840	1040	165
RSF-48-80/10A	48	1500	2245	800	1000	931	2430	840	1040	173
RSF-52-80/10A	52	1500	2423	800	1000	931	2608	840	1040	184
RSF-42-80/12A	42	1500	1978	800	1200	1131	2160	840	1240	175
RSF-45-80/12A	45	1500	2111	800	1200	1131	2290	840	1240	198
RSF-48-80/12A	48	1500	2245	800	1200	1131	2430	840	1240	208
RSF-52-80/12A	52	1500	2423	800	1200	1131	2608	840	1240	220

* Výška v mm bez nožiček; pro nožičky přidejte 16–45 mm



Nakonfigurujte si IT rozvaděč on-line

www.conteg.cz/konfigurator

Doporučené příslušenství



Chladicí jednotky CoolTeg Plus

Více informací [na straně 81](#)



Vyvazovací systém HDWM

Více informací [na straně 60](#)



Inteligentní napájení – monitorované PDU

Více informací [na straně 107](#)

PREMIUM SERVER RSF BYTEline



RSF-42-80/100-BLA2

➤ Rozvaděč **PREMIUM Server RSF BYTEline** je navržen jako specializovaný serverový rozvaděč pro datová centra, technické prostory, síťové a telekomunikační uzly. Vysoce odolná, celosvařovaná konstrukce RSF a nosnost až 1 500 kg jsou ideální pro instalaci těžkých zařízení s půdorysem standardního rozvaděče. 19" serverové rozvaděče RSF také nabízejí nejlepší podporu pro kabeláže s bezkonkurenčním přístupem.



HLAVNÍ VÝHODY

- Plně vybavený serverový rozvaděč
- Bezkonkurenční míra perforace dveří 86 % snižuje spotřebu ventilátoru serveru
- Moderní konstrukce dveří
- Specializovaná serverová konstrukce
- Navržený na míru pro typické projekty datových center s uspořádáním s horkou/studenou uličkou nebo uzavřenou uličkou
- Bezpečnostní závěs umožňující montáž/demontáž dveří bez použití nářadí
- Plně kompatibilní s PDU Zero U (0U)

BARVA:  RAL 9005 RAL 7035

POPIS:

Rozměry

- Výška: 42U
- Šířka: 600, 800 mm
- Hloubka: 1 000, 1 200 mm

Konstrukce

- Svařovaný rám
- 1,5mm a 2,0mm plech

Nosnost

- Rovnoměrné zatížení 1 500 kg
- 2 páry posuvných 19" vertikálních lišt typu A (600 nebo 800 mm) bez horizontálních držáků (pro 800 mm zajišťují dalších 24U instalačního prostoru), nastavitelné zevnitř

IP krytí

- Standardní IP 00

Barvy

- Standardní RAL 9005 a 7035

Přední dveře

- Dveře s perforací – míra perforace 86 %
- Výklopná páková klika – profil DIN, univerzální klíč 333, vícebodové
- Úhel otevření dveří 180°
- Snadná změna zavěšení pro pravé nebo levé otevírání

Zadní dveře

- Dveře s perforací – míra perforace 86 %
- Výklopná páková klika – profil DIN, univerzální klíč 333, vícebodové

Boční panely

- Odnímatelné se zámkem nebo bez bočních panelů

Horní kryt

- Jednoduchá konstrukce, odnímatelná

- Kulatý kabelový vstup 4" (100 mm) v každém rohu zakrytý plastovou zásepkou
- Otvory pro kabely 300 × 100 mm zakryté odnímatelnými plechovými zásepkami

Dolní kryt

- Žádný dolní kryt

Nožičky

- Standardně výškově nastavitelné

Přizpůsobení

- Přizpůsobitelný pro instalaci 21" zařízení (na vyžádání, pouze pro šířku 800 mm)

Ostatní

- Lze instalovat do řady s DP-DR-UNI (objednává se zvlášť)
- GND / zamnící sada je součástí

OBJEDNACÍ INFORMACE PRO RSF BYTEline: Níže uvedené konfigurace nelze měnit. Mějte prosím na paměti, že všechny ROZVADĚČE RSF BYTEline JSOU DODÁVÁNY PLNĚ SMONTOVANÉ a na paletě!

RSF BYTEline – TECHNICKÉ ÚDAJE A ROZMĚRY

Kód	V (v U)	Rozměry (mm)		Přední dveře	Zadní dveře			Boční panely		Lišty	
		Š	H	Dveře s perforací	Dveře s perforací	Vertikálně dělené dveře s perforací	Dva boční panely	Bez bočních panelů	Typ A	Typ A s dalšími 12 x 2U	
RSF-42-60/100-BLA1-X	42	600	1 000	ano	ano	–	ano	–	ano	–	
RSF-42-60/100-BLA4-X	42	600	1 000	ano	ano	–	–	ano	ano	–	
RSF-42-60/100-BLA7-X	42	600	1 000	ano	–	ano	ano	–	ano	–	
RSF-42-60/120-BLA8-X	42	600	1 200	ano	–	ano	ano	–	ano	–	
RSF-42-60/100-BLA10-X	42	600	1 000	ano	–	ano	–	ano	ano	–	
RSF-42-60/120-BLA11-X	42	600	1 200	ano	–	ano	–	ano	ano	–	
RSF-42-80/100-BLA2-X	42	800	1 000	ano	ano	–	ano	–	–	ano	
RSF-42-80/100-BLA3-X	42	800	1 000	ano	–	ano	ano	–	–	ano	
RSF-42-80/100-BLA5-X	42	800	1 000	ano	ano	–	–	ano	–	ano	
RSF-42-80/100-BLA6-X	42	800	1 000	ano	–	ano	–	ano	–	ano	
RSF-42-80/120-BLA9-X	42	800	1 200	ano	–	ano	ano	–	–	ano	
RSF-42-80/120-BLA12-X	42	800	1 200	ano	–	ano	–	ano	–	ano	

Nahradte X požadovanou barvou: B – RAL 7035 (světle šedá) nebo H – RAL 9005 (černá). Mějte prosím na paměti, že řada RSF-BYTEline se liší od standardních konfigurací rozvaděčů RSF.

Doporučené příslušenství



Separáčn ı r am odd eluj ıc ı vzduch

V ice informac ı [na stran e 91](#)



RAMOS Ultra

V ice informac ı [na stran e 97](#)



19" zaslepovac ı panely a zaslepovac ı panely s rychloup ınac ımi  rouby

V ice informac ı [na stran e 90](#)

PREMIUM CABLING RDF



RDF-42-80/80

➤ **Rozvaděč PREMIUM Cabling RDF** je navržen jako čistě kabelážní rozvaděč pro datová centra, technické prostory, síťové a telekomunikační uzly. Rozvaděče RDF instalované s pokročilými kabelážními systémy (jako jsou HDWM, OptiWay a Top Duct) zajišťují nejlepší možnou podporu.

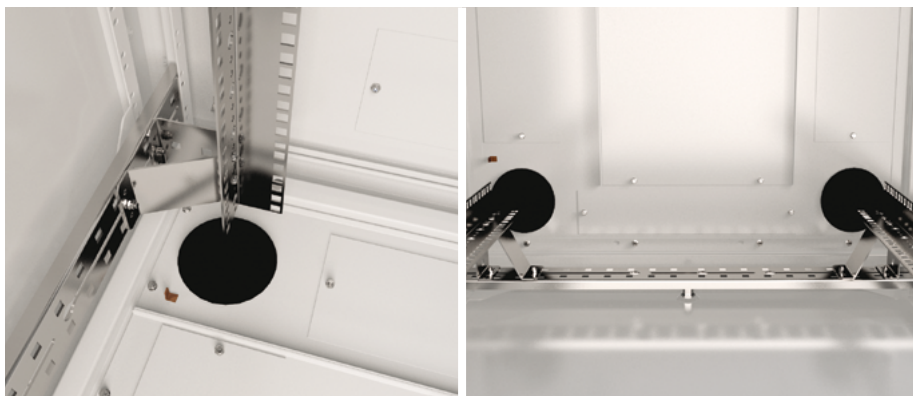

HLAVNÍ VÝHODY

- Univerzální rozvaděč navržený pro ukládání kabeláže s nosností až 800 kg
- Plně konfigurovatelný
- Kompatibilní se všemi systémy kabelového managementu – OptiWay, HDWM, Top Ducts

BARVA:  RAL 9005

 RAL 7035

POPIS:

Rozměry

- Výška: 27, 42, 45, 48U
- Šířka: 800 mm
- Hloubka: 800, 1 000, 1 200 mm (1 200 mm není k dispozici pro 27U)

Konstrukce

- Svařovaný rám
- 1,5mm a 2,0mm plech

Nosnost

- Rovnoměrné zatížení 800 kg (pro 27U pouze 400 kg)

19" vertikální lišty

- 2 páry posuvných 19" lišt, nastavitelné zevnitř

IP krytí

- Standardní IP 40
- Volitelně IP 54 (pouze s vícebodovým zámkem)
- IP 20 s perforovanými nebo větracími dveřmi
- Příprava pro klimatizaci – IP 54, když je klimatizační jednotka instalována s vícebodovým zámkem

Barvy

- Standardní RAL 7035 a 9005

Přední dveře

- Dveře s kaleným bezpečnostním sklem

- Otočný pákový zámek – profil DIN, univerzální klíč 333, vícebodový; volitelný číselný kombinační zámek nebo elektronické zámky, jednobodové nebo vícebodové
- Úhel otevření dveří 180°
- Snadná změna zavěšení pro pravé nebo levé otevírání
- Volitelně: plechové, větrací, perforované, prosklené s perforací, vertikálně dělené dveře

Zadní dveře

- Plechové dveře
- Otočný pákový zámek – profil DIN, univerzální klíč 333, vícebodový; volitelný číselný kombinační zámek nebo elektronické zámky, jednobodové nebo vícebodové
- Lze vyměnit za kompletní řadu předních dveří a panelů

Boční panely

- Odnímatelné se zámkem

Horní kryt

- Jednodílná konstrukce, odnímatelný
- Kulatý kabelový vstup 4" (100 mm) v každém rohu zakrytý plastovou zásepkou
- Otvory pro kabely 300 × 100 mm zakryté odnímatelnými plechovými zásepkami
- Otvory pro kabely 300 × 50 mm zakryté odnímatelnými plechovými zásepkami

- Větrací otvor(y) 420 × 280 mm zakrytý(é) odnímatelnými plechovými zásepkami umožňuje(i) instalaci ventilační jednotky(ek) se 6 ventilátory (jen rozvaděče s hloubkou 800 mm a 1 200 mm)
- Větrací otvor(y) 420 × 440 mm zakrytý(é) odnímatelnými plechovými zásepkami umožňuje(i) instalaci ventilační jednotky(ek) s 9 ventilátory (jen rozvaděče s hloubkou 1 000 mm)

Dolní kryt

- Dělená konstrukce, odnímatelný
- Kulatý kabelový vstup 4" (100 mm) v každém rohu zakrytý plastovou zásepkou
- Otvory pro kabely 300 × 100 mm zakryté odnímatelnými plechovými zásepkami

Nožičky

- Standardně výškově nastavitelné; volitelně kolečka, aretovatelná kolečka, podstavec nebo podstavec s filtrem

Přizpůsobení

- Přizpůsobitelný pro instalaci 21" zařízení

Ostatní

- Lze instalovat do řady s DP-DR-UNI (objednává se zvlášť)
- GND / zamkní sada je součástí

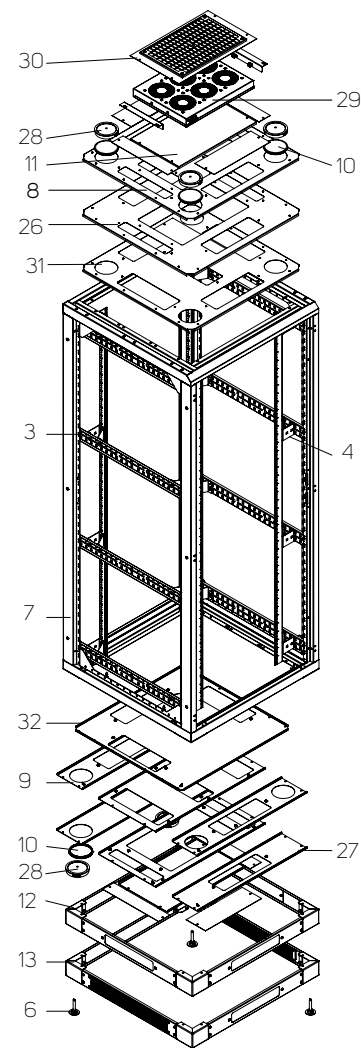
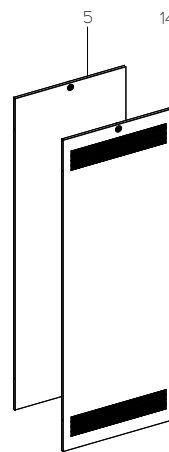
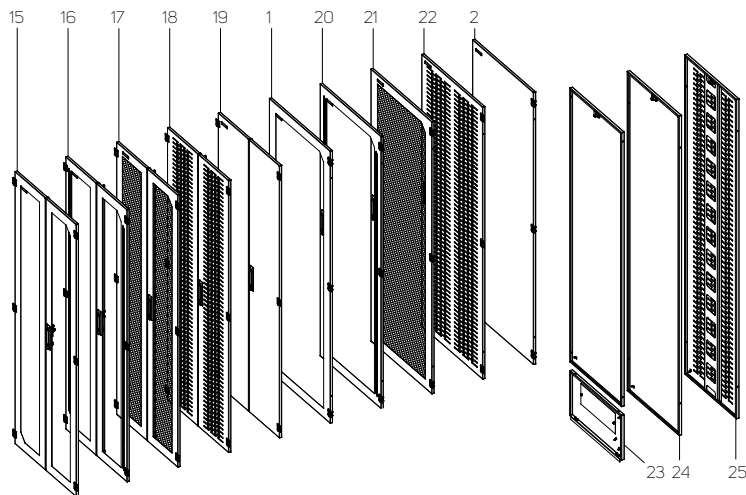

STANDARDNÍ KONFIGURACE (pouze krátký kód)	VOLITELNÉ MOŽNOSTI
1 Přední skleněné dveře s otočným pákovým zámekem	13 Podstavec s filtrem
2 Zadní plechové dveře s otočným pákovým zámekem	15 Vertikálně dělené prosklené dveře*
3 2 páry posuvných 19" lišt	16 Vertikálně dělené prosklené dveře s perforací*
4 Držáky vertikálních lišt	17 Vertikálně dělené dveře s perforací 86 %
5 1 pár bočních panelů se zámekem	18 Vertikálně dělené perforované plechové dveře*
6 Nastavitelné nožičky	19 Vertikálně dělené plechové dveře*
7 Rám rozvaděče	20 Prosklené dveře s boční perforací
8 Odnímatelný horní kryt typ I s kabelovým vstupem a větracími otvory	21 Dveře s perforací 86 %
9 Sada dělených odnímatelných dolních krytů (zahrnuje kryty typ C a F; může se lišit pro půdorysy jiných rozvaděčů) s otvory pro vstup kabelů	22 Perforované plechové dveře
10 Plastové kryty a zaslepovací panely pro otvory pro vstup kabelů	23 Zadní panel s modulem
11 Zaslepovací panel pro větrací otvor	24 Zadní panel – 1 kus
12 Podstavec	25 Zadní panel – perforovaný
14 1 pár bočních panelů s perforací	26 Odnímatelný horní kryt typ B s kabelovým vstupem a větracími otvory
- GND / zamnící sada	Sada dělených odnímatelných dolních krytů (zahrnuje kryty typ B a G; může se lišit pro půdorysy jiných rozvaděčů) s kabelovým vstupem a větracími otvory
- 28 montážních sad	27
- BONUS: 2 kulaté kabelové průchodky s kartáčem DP-KP-RB4 zdarma	28 Kulatá kabelová průchodka s kartáčem
	29 Ventilací jednotka
	30 Připojovací sada s filtrem pro ventilací jednotku
	31 Odnímatelný horní kryt typ F s kabelovým vstupem a větracími otvory
	32 Odnímatelný dolní kryt typ X s otvory pro vstup kabelů

* Vyžaduje vícebodový zámek

HORNÍ KRYTY – TYP I

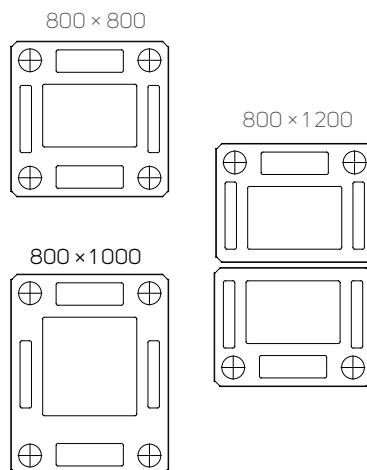
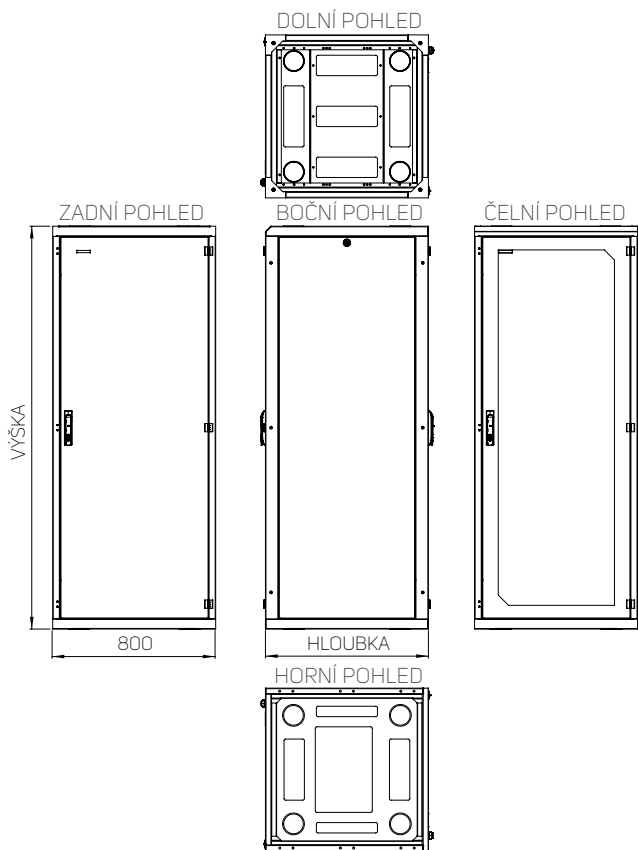

DOLNÍ KRYTY

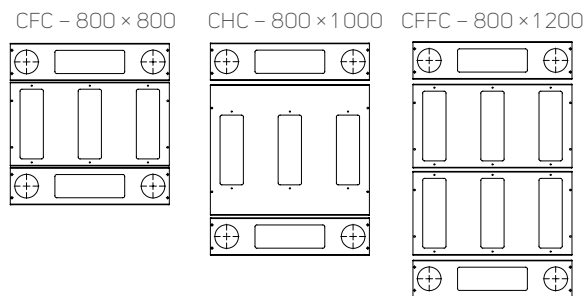

ROZVADĚČE RDF – OTVORY PRO KABELY A VĚTRACÍ OTVORY

Rozměry rozvaděče (šířka × hloubka)	Otvory v horním krytu					Otvory v dolním krytu	
	300 × 100 mm	300 × 50 mm	4" (Ø 100 mm)	420 × 280 mm	420 × 440 mm	300 × 100 mm	4" (Ø 100 mm)
800 × 800 mm	2×	2×	4×	1×	–	5×	4×
800 × 1000 mm	2×	2×	4×	–	1×	5×	4×
800 × 1200 mm	2×	4×	4×	2×	–	8×	4×

ROZVADĚČE RDF – TECHNICKÉ ÚDAJE A ROZMĚRY

Kód	V (v U)	Nosnost (kg)	Rozměry (mm)				Rozměry vč. balení (mm)			Celková hmotnost (kg)
			V*	Š	H	Užitná hloubka	V	Š	H	
RDF-27-80/80	27	400	1311	800	800	731	1500	840	840	100
RDF-42-80/80	42	800	1978	800	800	731	2160	840	840	134
RDF-45-80/80	45	800	2111	800	800	731	2290	840	840	141
RDF-48-80/80	48	800	2245	800	800	731	2430	840	840	147
RDF-27-80/100	27	400	1311	800	1000	931	1500	840	1040	124
RDF-42-80/100	42	800	1978	800	1000	931	2160	840	1040	157
RDF-45-80/100	45	800	2111	800	1000	931	2290	840	1040	165
RDF-48-80/100	48	800	2245	800	1000	931	2430	840	1040	173
RDF-42-80/120	42	800	1978	800	1200	1131	2160	840	1240	175
RDF-45-80/120	45	800	2111	800	1200	1131	2290	840	1240	198
RDF-48-80/120	48	800	2245	800	1200	1131	2430	840	1240	208

* Vůška v mm bez nožiček; pro nožičky přidejte 16–45 mm

INFORMACE PRO OBJEDNÁNÍ A ZASLÁNÍ: Nakonfigurujte si rozvaděč podle svých požadavků. Niže uvedená objednávací matice vám pomůže s vytvořením kódu. Jakmile budete mít kód, kontaktujte prosím svého distributora produktů Conteg. Mějte prosím na paměti, že všechny ROZVADĚČE RDF JSOU DODÁVÁNY PLNĚ SMONTOVANÉ a na paletě!

POSTUJTE PODLE KROKŮ PRO STANOVENÍ KÓDU POŽADOVANÉHO ROZVADĚČE RDF!

R D F - 1. - 2. / 3. 4. - 5. 6. 7. 8. 9. - 10. 11. 12. - 13.

Příklad správného kódu:

R D F - 45 - 80 / 8 0 - A W S W A - A C 5 - H

1. VÝŠKA		
Kód	Výška (v U)	Vnější výška (mm)
27	27	1311
42	42	1978
45	45	2111
48	48	2245

2. ŠÍŘKA	
Kód	Šířka (mm)
80	800

3. HLoubKA		
Kód	Hloubka (mm)	Užitná hloubka (mm)
8	800	731
10	1000	931
12	1200	1131

4. LIŠTY			
Kód	Přední pár	Zadní pár	Poznámka
0	L	L	Nedělené lišty typu L

5. PŘEDNÍ DVEŘE	
Kód	Poznámka
O	Bez dveří
G	Prosklené dveře
S	Plechové dveře
P	Perforované plechové dveře ¹
T	Prosklené dveře s boční perforací ²
Š	Dveře s perforací (míra perforace 86 %) ¹
A	Vertikálně dělené prosklené dveře ³
B	Vertikálně dělené prosklené dveře s boční perforací ²
C	Vertikálně dělené plechové dveře ³
D	Vertikálně dělené perforované plechové dveře ⁴
F	Vertikálně dělené dveře s perforací (míra perforace 86 %) ¹
	Ostatní

6. ZÁMEK PŘEDNÍCH DVEŘÍ	
Kód	Volitelné možnosti
V	Výklopná páková klika, profil DIN, univerzální klíč 333
W	Výklopná páková klika, profil DIN, univerzální klíč 333, vícebodový
G	Výklopná páková klika s kombinačním číselným zámkem, unikátní klíč
H	Výklopná páková klika s kombinačním číselným zámkem, unikátní klíč, vícebodový
1	Elektronický zámek dveří s poloviční cylindrickou vložkou, kabel 4 m
2	Elektronický zámek dveří s poloviční cylindrickou vložkou a vestavěnou čtečkou karet (EM&HID Prox formát 125 kHz), 4,5m kabely jsou součástí
3	Elektronický zámek dveří s poloviční cylindrickou vložkou, kabel 4 m, vícebodový
4	Elektronický zámek dveří s poloviční cylindrickou vložkou a vestavěnou čtečkou karet (EM&HID Prox formát 125 kHz), 4,5m kabely jsou součástí, vícebodový
	Ostatní

7. ZADNÍ DVEŘE/PANEL	
Kód	Poznámka
O	Bez panelu/dveří
G	Prosklené dveře
S	Plechové dveře
P	Perforované plechové dveře ¹
T	Prosklené dveře s boční perforací ²
W	Dveře s perforací (míra perforace 86 %) ¹
A	Vertikálně dělené prosklené dveře ³
B	Vertikálně dělené prosklené dveře s boční perforací ²
C	Vertikálně dělené plechové dveře ³
D	Vertikálně dělené perforované plechové dveře ⁴
F	Vertikálně dělené dveře s perforací (míra perforace 86 %) ¹
Y	Zadní panel – jednoduchý ^{5,6}
R	Zadní panel – dělený, s kabelovým vstupem ⁶
Z	Perforovaný zadní panel – jednoduchý ⁷
	Ostatní

8. ZÁMEK ZADNÍCH DVEŘÍ/PANELU	
Kód	Volitelné možnosti
V	Výklopná páková klika, profil DIN, univerzální klíč 333
W	Výklopná páková klika, profil DIN, univerzální klíč 333, vícebodový
G	Výklopná páková klika s kombinačním číselným zámkem, unikátní klíč
H	Výklopná páková klika s kombinačním číselným zámkem, unikátní klíč, vícebodový
1	Elektronický zámek dveří s poloviční cylindrickou vložkou, kabel 4 m
2	Elektronický zámek dveří s poloviční cylindrickou vložkou a vestavěnou čtečkou karet (EM&HID Prox formát 125 kHz), 4,5m kabely jsou součástí
3	Elektronický zámek dveří s poloviční cylindrickou vložkou, kabel 4 m, vícebodový
4	Elektronický zámek dveří s poloviční cylindrickou vložkou a vestavěnou čtečkou karet (EM&HID Prox formát 125 kHz), 4,5m kabely jsou součástí, vícebodový
U	Zámek pro zadní panel, univerzální klíč
X	Zámek pro zadní panel, jiný klíč
	Ostatní

¹IP 20 max.

²IP 30 max.

³Pouze vícebodový zámek

⁴Pouze vícebodový zámek, IP 20 max.

⁵Pouze vícebodový zámek, IP 30 max.

¹IP 20 max.

²IP 30 max.

³Pouze vícebodový zámek

⁴Pouze vícebodový zámek, IP 20 max.

⁵Pouze vícebodový zámek, IP 30 max.

⁶Pouze kód zámku U nebo X

⁷Pouze kód zámku U nebo X, IP 20 max.

9. BOČNÍ PANELE (OBĚ STRANY)*	
Kód	Poznámka
O	Žádné boční panely
A	2 boční panely, plechové, univerzální klíč
B	1 boční panel, plechový, univerzální klíč
C	2 boční panely, plechové, unikátní klíč
D	1 boční panel, plechový, unikátní klíč
E	2 boční panely, plechové s perforací, univerzální klíč
F	1 boční panel, plechový s perforací, univerzální klíč
G	2 boční panely, plechové s perforací, unikátní klíč
H	1 boční panel, plechový s perforací, unikátní klíč
	Ostatní

10. KRYTÍ IP ¹	
Kód	Poznámka
0	IP 00
2	IP 20
3	IP 30
4	IP 40
5	IP 54 ³
A	Příprava pro klimatizaci ²

¹Podle EN 60529

²Příprava pro instalaci klimatizační jednotky; doporučeno, pokud je plánováno nebo požadováno chlazení; IP 54, když klimatizační jednotka je instalována podle pokynů

³Pouze vícebodový zámek

11. KRYTÍ ¹			
Kód	Horní kryt	Dolní kryt	Poznámka
A	P	X	Jednoduché horní a dolní kryty jsou požadovány pro IP 54
C	žádný horní kryt	X	Otevřený horní kryt – pro volitelnou přípravu pro klimatizaci (tabulka 10)
H	I	XXX/XXXX ²	Standardně – jednoduchý horní kryt, dělený dolní kryt
I	I	žádný dolní kryt ³	Otevřená dolní část – příprava pro instalaci na dvojitou podlahu nebo podstavec
X	žádný horní kryt ³	žádný dolní kryt ³	Otevřená horní a dolní část, individuální kryty najdete na straně 21

¹Více informací o krytech viz strana 21

²800 × 800: CFC, 800 × 1000: CHC, 800 × 1200: CFFC

³Otevřená horní nebo dolní část má za následek krytí IP 00, pokud není uvedeno jinak

12. NOSNOST		
Kód	Nosnost (kg)	Poznámka
3	400	Pouze 27U
5	800	Rovnoměrné zatížení

13. BARVA	
Kód	Poznámka
B	RAL 7035 (světle šedá)
H	RAL 9005 (černá)

* Otevřený(é) bok(y) má(mají) za následek krytí IP 00; boční panely s perforací mají za následek max. krytí IP 20



Nakonfigurujte si IT rozvaděč on-line
www.conteg.cz/konfiguratory

PREMIUM HOUSING RSB



RSB-48-60/100-3

POPIS:

Rozměry

- Výška: 42, 45, 48U (celková užitná výška = 42/45/48 – počet sekcí)
- Šířka: 600, 800 mm
- Hloubka: 1000 a 1200 mm

Konstrukce

- 1,5mm a 2,0mm plech
- 2–4 sekce; jiné kombinace na vyžádání

Nosnost

- Maximální nosnost jednoho rámu 1500 kg
- Nosnost jedné 19" sekce 500 kg; 100 kg na polici

IP krytí

- IP 20

Barvy

- Standardní RAL 7035 a 9005

Přední a zadní dveře

- Dveře s perforací – míra perforace 86 %
- Otočný pákový zámek – profil DIN, univerzální klíč 333, jednobodový
- Úhel otevření dveří 180°
- Snadná změna zavěšení pro pravé nebo levé otevírání

Boční panely

- Odnímatelné se zámkem

Kabelové vstupy

- Horní a dolní

- Všechny otvory pro kabely jsou zakryty demontovatelnými zaslepovacími panely

19" vertikální lišty

- 2 páry posuvných 19" vertikálních lišt typu L (600 mm) nebo C (800 mm) pro každou sekci
- lišty typu P volitelné pro RSB s šířkou 800 mm (2 a 3 sekce)

Ostatní

- Lze instalovat do řady s DP-DR-UNI (objednává se zvlášť)
- GND / zamnící sada je součástí
- Individuální kabelový management pro každou sekci (objednává se samostatně)
- Rám oddělující vzduch pro všechny sekce (objednává se samostatně)

➤ Řada rozvaděčů **PREMIUM Housing RSB** je navržena pro housingová a kolokační centra. Dovnitř je možné instalovat všechny typy 19" aktivních nebo pasivních zařízení.



HLAVNÍ VÝHODY

- Flexibilní rozvaděč pro ukládání serverů pro kolokační a housingová datová centra
- 2, 3 a 4 individuální sekce
- Bezkonkurenční míra perforace dveří 86 % snižuje spotřebu ventilátoru serveru
- Lze instalovat samostatně nebo v řadách s ostatními rozvaděči
- Individuální vedení kabelů pro kabelový management
- Separační rám pro každou sekci

BARVA:  RAL 9005

 RAL 7035

ROZVADĚČE RSB

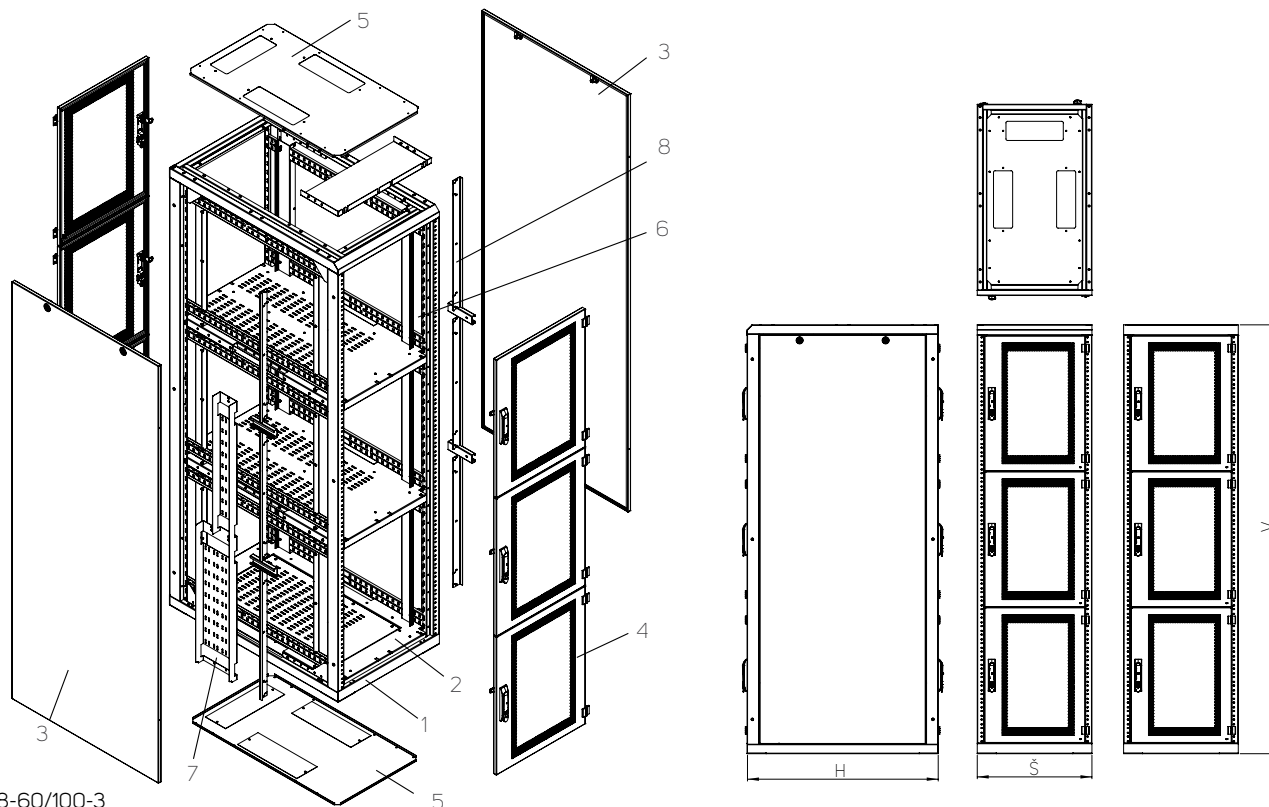

RSB-48-60/100-3

STANDARDNÍ KONFIGURACE (pouze krátký kód)*		VOLITELNÉ MOŽNOSTI	
1	Rám rozvaděče pro ukládání serverů	7	Sada pro individuální vedení kabelů
2	3 ks polic s vysokou nosností	8	Separáčn� rám pro kařdou sekci
3	2 odn�mateln� bo�n� panely se z�mkem		
4	6 kusů dveř� s perforací s oto�n�m p�kov�m z�mkem		
5	Odn�mateln� horn� a doln� kryt typ Z s otvory pro vstup kabelů		
6	2 p�ry posuvn�ch 19" vertik�ln�ch liřtů typu L pro kařdou sekci		
-	GND / zamn�c� sada		
-	28 mont�ařn�ch sad		

* Plat  pro rozvadě  RSB se 3 sekcemi

ROZVADĚČE RSB – TECHNICK  UDAJE A ROZMĚRY

K�d	V (v U)	Nosnost (kg)	Rozm�ry (mm)				Rozm�ry v� balen� (mm)			Celkov� hmotnost (kg) (sekce – 2/3/4)
			V*	ř	H	Uřitn� hloubka	V	ř	H	
RSB-42-60/100	42	1500	1978	600	1000	931	2 160	640	1040	137 / 158 / 181
RSB-45-60/100	45	1500	2 111	600	1000	931	2 290	640	1040	144 / 165 / 190
RSB-48-60/100	48	1500	2 245	600	1000	931	2 430	640	1040	151 / 173 / 198
RSB-42-60/120	42	1500	1978	600	1200	1131	2 160	640	1240	165 / 188 / 219
RSB-45-60/120	45	1500	2 111	600	1200	1131	2 290	640	1240	174 / 196 / 230
RSB-48-60/120	48	1500	2 245	600	1200	1131	2 430	640	1240	184 / 205 / 240
RSB-42-80/100	42	1500	1978	800	1000	931	2 160	840	1040	169 / 194 / 224
RSB-45-80/100	45	1500	2 111	800	1000	931	2 290	840	1040	175 / 202 / 231
RSB-48-80/100	48	1500	2 245	800	1000	931	2 430	840	1040	179 / 206 / 233
RSB-42-80/120	42	1500	1978	800	1200	1131	2 160	840	1240	205 / 234 / 261
RSB-45-80/120	45	1500	2 111	800	1200	1131	2 290	840	1240	211 / 237 / 276
RSB-48-80/120	48	1500	2 245	800	1200	1131	2 430	840	1240	220 / 248 / 282

* V ška v mm bez noř ek; pro noř ky p dejte 16–45 mm

INFORMACE PRO OBJEDNÁNÍ A ZASLÁNÍ: Nakonfigurujte si rozvaděč podle svých požadavků. Níže uvedená objednávací matice vám pomůže s vytvořením kódu. Jakmile budete mít kód, kontaktujte prosím svého distributora produktů Conteg. Mějte prosím na paměti, že všechny ROZVADĚČE RSB JSOU DODÁVÁNY PLNĚ SMONTOVANÉ a na paletě!

POSTUPOJTE PODLE KROKŮ PRO STANOVENÍ KÓDU POŽADOVANÉHO ROZVADĚČE RSB!

R S B - 1. - 2. / 3. - 4. - 5.

Příklad správného kódu:

R S B - 48 - 60 / 100 - 3 - B

1. VÝŠKA*		
Kód	Výška (v U)	Vnější výška (mm)
42	42	1978
45	45	2 111
48	48	2 245

* Výška v mm bez nožiček

2. ŠÍŘKA	
Kód	Šířka (mm)
60	600
80	800

3. HLOUBKA	
Kód	Hloubka (mm)
100	1 000
120	1 200

4. POČET SEKČÍ	
Kód	Volitelné možnosti
2	2 sekce
3	3 sekce
4	4 sekce

5. BARVA	
Kód	Poznámka
B	RAL 7035 (světle šedá)
H	RAL 9005 (černá)

PŘÍSLUŠENSTVÍ	
Kód	Popis
RSB-CM-xx ¹ -y ²	Sada pro individuální vedení kabelů rozvaděčů RSB, horní nebo dolní kabelový vstup ³
DP-RSB-CW-y ² -xx ¹	Sada rámu oddělujících vzduch pro rozvaděče RSB

¹Nahradte xx výškou rozvaděče RSB

²Nahradte y počtem sekčí

³Pouze u RSB 45-2, 42-4 a 45-4 je třeba definovat horní nebo dolní vedení kabelů; přidejte jako sufix na konec kódu: -T pro horní vstup, -B pro dolní vstup

Doporučené příslušenství



Řízená PDU

Více informací [na straně 108](#)



RAMOS Ultra

Více informací [na straně 97](#)

KRYTY ROZVADĚČŮ ŘADY PREMIUM

➤ **Řada rozvaděčů Conteg PREMIUM** vám poskytuje neomezenou flexibilitu při plánování konečné konfigurace rozvaděče. Naše produktové portfolio zahrnuje unikátní rozhraní mezi systémy vedení kabelů vně a v rozvaděči (jako jsou OptiWay, Top Ducts a HDWM). Jednoduše si vyberete typ krytu (množství a typ otvorů pro vstup kabelů), který dokonale vyhovuje vašim potřebám. Všechny uvedené kryty jsou použitelné pro řady rozvaděčů RSF a RDF.

HLAVNÍ VÝHODY

- Řady rozvaděčů PREMIUM s vyměnitelnými horními a dolními kryty
- 4 různé jednoduché horní kryty
- 10 typů dělených dolních krytů
- Použitelné pro řady rozvaděčů RSF a RDF (a pro rozvaděče RSB s určitými omezeními)
- Kompatibilní se systémy vedení kabelů vně a v rozvaděči
- Systémy vedení kabelů (jako jsou OptiWay, Top Ducts a HDWM)

DOLNÍ KRYTY

Dělené dolní kryty se používají 3 nebo 4, dodávány jsou oddělené v kartonové krabici.

Jakýkoliv kryt může být vynechán (lze použít neúplnou sadu dolních krytů – výsledkem je krytí IP 00). Napište O, pokud má pozice zůstat prázdná.

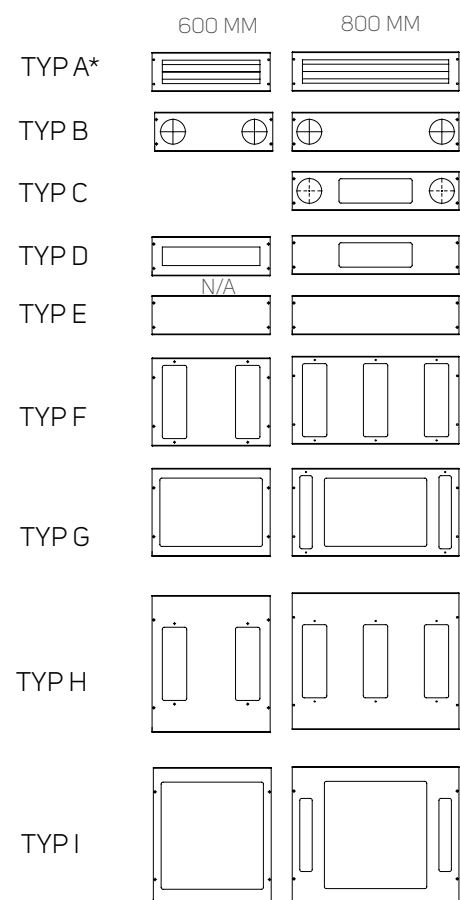

* Dělený s dvojitým kartáčem

Kód	Šířka RDF/RSF (mm)	Balení
CO-BU-60-X-Y	600	1 ks
CO-BU-80-X-Y	800	1 ks

Jednotlivé kryty jsou dodávány v kartonových krabicích. Zvolte si vhodný typ a namísto X napište kód (A–Z). Namísto Y napište B pro šedý (RAL 7035) nebo H pro černý (RAL 9005).

Příklad

2× CO-BU-80-C-X
1× CO-BU-80-F-X
dodáváno v kartonových krabicích

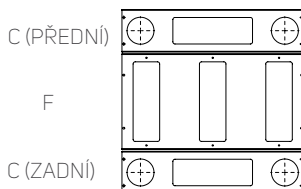

Příklad

CO-BU-80-G-X
dodáváno v kartonových krabicích

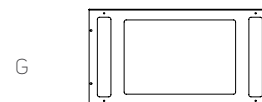

Příklad

1× CO-BU-80-D-X
1× CO-BU-80-I-X
1× CO-BU-80-B-X
dodáváno v kartonových krabicích

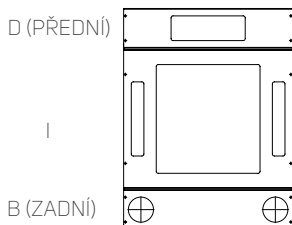

Příklad

2× CO-BU-80-A-X
2× CO-BU-80-F-X
dodáváno v kartonových krabicích

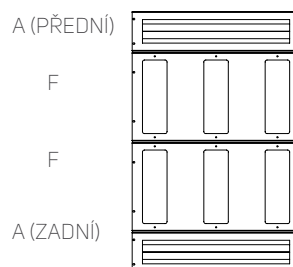

Typy A, B, C, D, E: krajní kryty

Kompletní dolní kryt vždy obsahuje dva kryty typ A, B, C, D nebo E. Různé kryty je možné kombinovat.

Typy F, G: Prostřední kryty pro rozvaděče 800 a 1200 mm hluboké

Kompletní dolní kryt vždy obsahuje jeden (rozvaděče 800 mm hluboké) nebo dva (rozvaděče 1200 mm hluboké) kryty typ F nebo G. Různé kryty je možné kombinovat.

Typy H, I: Prostřední kryty pro rozvaděče 1000 mm hluboké

Kompletní dolní kryt vždy obsahuje jeden kryt typ H nebo I.

Typ dolního krytu	Pro šířku rozvaděče (mm)	Typ otvoru						
		300 × 100 mm	300 × 50 mm	4" (Ø 100 mm)	420 × 280 mm	420 × 440 mm	76 × 400 mm	76 × 600 mm
A	600	-	-	-	-	-	1x	-
	800	-	-	-	-	-	-	1x
B	600	-	-	2x	-	-	-	-
	800	-	-	2x	-	-	-	-
C	800	1x	-	2x	-	-	-	-
D	600	1x	-	-	-	-	-	-
	800	1x	-	-	-	-	-	-
E	600	-	-	-	-	-	-	-
	800	-	-	-	-	-	-	-
F	600	2x	-	-	-	-	-	-
	800	3x	-	-	-	-	-	-
G	600	-	-	-	1x	-	-	-
	800	-	2x	-	1x	-	-	-
H	600	2x	-	-	-	-	-	-
	800	3x	-	-	-	-	-	-
I	600	-	-	-	-	1x	-	-
	800	-	2x	-	-	1x	-	-

- Není k dispozici

HORNÍ KRYTY

Jednodílné se čtyřmi různými volitelnými tvary; dodávány oddělené v kartonové krabici se zaslepovacími panely / plastovými kryty.

Kód	Půdorys RDF/RSF (mm)	Balení
CO-TU-60/80-X-Y	600 × 800	1 ks
CO-TU-60/100-X-Y	600 × 1000	1 ks
CO-TU-60/120-X-Y	600 × 1200	1 ks
CO-TU-80/80-X-Y	800 × 800	1 ks
CO-TU-80/100-X-Y	800 × 1000	1 ks
CO-TU-80/120-X-Y	800 × 1200	1 ks

Zvolte si vhodný typ a napište kód: B, I, F nebo Z (namísto X). Namísto Y napište B pro šedý (RAL 7035) nebo H pro černý (RAL 9005).

TYP B

TYP F

TYP I

TYP Z

600 × 800

800 × 800

600 × 800

800 × 800

600 × 800

800 × 800

600 × 800

800 × 800

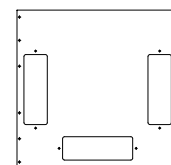
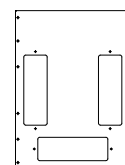
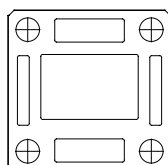
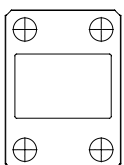
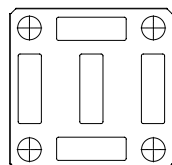
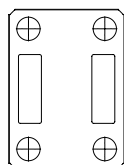
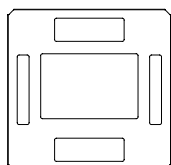
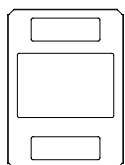

600 × 1000

800 × 1000

600 × 1000

800 × 1000

600 × 1000

800 × 1000

600 × 1000

800 × 1000

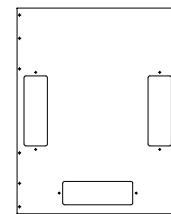
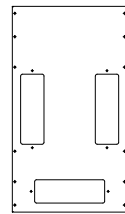
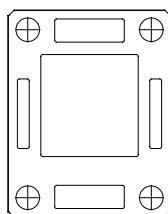
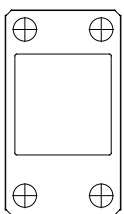
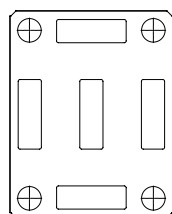
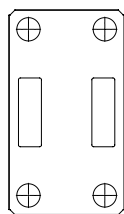
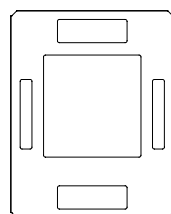
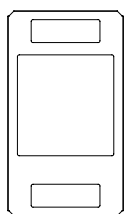

600 × 1200

800 × 1200

600 × 1200

800 × 1200

600 × 1200

800 × 1200

600 × 1200

800 × 1200

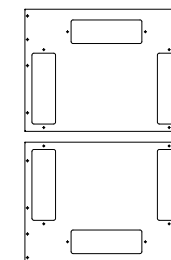
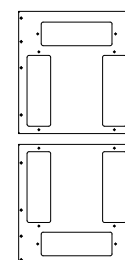
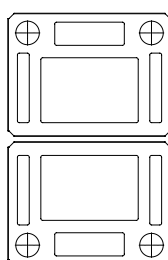
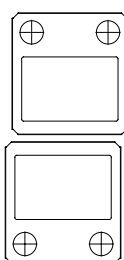
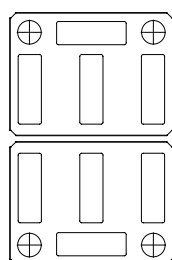
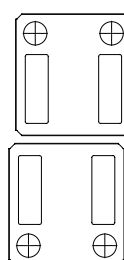
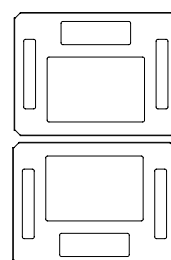
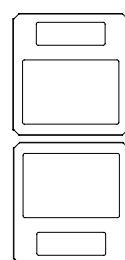

Tvary P a X jsou kompatibilní na vyžádání s IP 54 (podobné typ Z)

Poznámka: Všechny rozměry v mm

Typ horního krytu	Pro rozměry rozvaděče (šířka × hloubka)	Typ otvoru				
		300 × 100 mm	300 × 50 mm	4" (Ø 100 mm)	420 × 280 mm	420 × 440 mm
B	600 × 800	2×	-	-	1×	-
	600 × 1000	2×	-	-	-	1×
	600 × 1200	2×	-	-	2×	-
	800 × 800	2×	2×	-	1×	-
	800 × 1000	2×	2×	-	1×	1×
	800 × 1200	2×	4×	-	2×	-
F	600 × 800	2×	-	4×	-	-
	600 × 1000	2×	-	4×	-	-
	600 × 1200	4×	-	4×	-	-
	800 × 800	5×	-	4×	-	-
	800 × 1000	5×	-	4×	-	-
	800 × 1200	8×	-	4×	-	-
I	600 × 800	-	-	4×	1×	-
	600 × 1000	-	-	4×	-	1×
	600 × 1200	-	-	4×	2×	-
	800 × 800	2×	2×	4×	1×	-
	800 × 1000	2×	2×	4×	-	1×
	800 × 1200	2×	4×	4×	2×	-
Z	600 × 800	3×	-	-	-	-
	600 × 1000	3×	-	-	-	-
	600 × 1200	6×	-	-	-	-
	800 × 800	3×	-	-	-	-
	800 × 1000	3×	-	-	-	-
	800 × 1200	6×	-	-	-	-

- Není k dispozici

Doporučené příslušenství

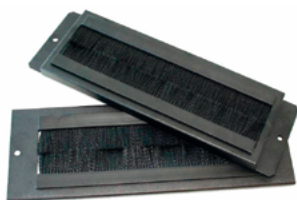

Ochrana kabelů DP-KP-KAR4

Více informací [na straně 123](#)



Ochrana kabelů DP-KP-RB4

Více informací [na straně 123](#)



Ochrana kabelů DP-KP-KAR

Více informací [na straně 123](#)



Ochrana kabelů DP-KP-KAR4-D

Více informací [na straně 123](#)

OPTIMAL PC ROP



ROP-36-65/60

➤ **OPTIMAL PC ROP** je navržen pro zabezpečené uložení a bezpečné polohování osobního počítače bez omezování uživatele s možností instalace standardního 19" zařízení.



HLAVNÍ VÝHODY

- Speciální řešení pro zabezpečené uložení PC
- Tři sekce pro specifické využití

BARVA:

RAL 7035

Kód	V (v U)	Rozměry (mm)				Rozměry včetně balení (mm)			Celková hmotnost (kg)
		V*	Š	H	Užitná hloubka	V	Š	H	
ROP-36-65/60	36	1721	650	600	590	1850	690	660	105

* Výška v mm bez nožiček; pro nožičky přidejte 16–45 mm

POPIS:

Rozměry

- Výška: 36U
- Šířka: 650 mm
- Hloubka: 600 mm

Konstrukce

- Svařovaný rám
- 1,5mm a 2,0mm plech

IP krytí

- Standardní IP 30

Nosnost

- Rám – 400 kg
- Dolní sekce – 300 kg
- Horní sekce – 100 kg
- Výsuvná police – 10 kg

Barvy

- Standardní RAL 7035
- Volitelně jiné barvy

Přední dveře

- Dveře s kaleným bezpečnostním sklem s otočným pákovým zámekem – horní sekce (12U)
- Plechové dveře s otočným pákovým zámekem – dolní sekce (22U)
- Úhel otevření dveří 180°
- Uzamykatelná výsuvná police 2U

Zadní panel

- Odnímatelný se zámekem
- Plechový nebo perforovaný plechový

Boční panely

- Odnímatelné se zámekem
- Plechový nebo perforovaný plechový

Kabelové vstupy

- V horním a dolním krytu
- Zakryté demontovatelnými zaslepovacími panely

Otvory pro ventilační jednotku

- V horním a dolním krytu
- Všechny otvory pro ventilační jednotku jsou zakryty demontovatelnými zaslepovacími panely

Nožičky

- Standardně výškově nastavitelné

OPTIMAL KABELOVÝ MANAGEMENT



ROF-CS-42-90/30 & ROF-CS-42-30/30

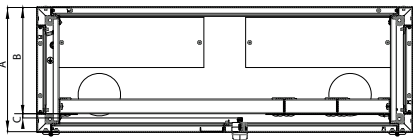

- **Rozvaděč kabelového managementu OPTIMAL** je navržen tak, aby podporoval konfiguraci horizontálního propojování spojení nebo topologii konsolidačního bodu podle norem ISO/IEC 11 801, TIA-942 a TIA-568 B. Toto řešení se doporučuje pro telekomunikační místnosti, kde aktivní součásti a propojovací panely je potřebné oddělit.

HLAVNÍ VÝHODY

- Unikátní systém pro vysoko-hustotní vedení kabelů nebo konsolidační bod
- Flexibilní uspořádání vnitřních součástí

ROZMĚRY

Kód	Specifikace	V (v U)	Rozměry (mm)	
			Š	H
ROF-CS-42-90/30-CWYUA	Hlavní rozvaděč kabelového managementu	42	900	300
ROF-CS-45-90/30-CWYUA	Hlavní rozvaděč kabelového managementu	45	900	300
ROF-CS-42-90/40-CWYUA	Hlavní rozvaděč kabelového managementu	42	900	400
ROF-CS-45-90/40-CWYUA	Hlavní rozvaděč kabelového managementu	45	900	400
ROF-CS-42-30/30-SVYUA	Rozšiřující rozvaděč kabelového managementu	42	300	300
ROF-CS-45-30/30-SVYUA	Rozšiřující rozvaděč kabelového managementu	45	300	300
ROF-CS-42-30/40-SVYUA	Rozšiřující rozvaděč kabelového managementu	42	300	400
ROF-CS-45-30/40-SVYUA	Rozšiřující rozvaděč kabelového managementu	45	300	400

Kód	Hloubka rozvaděče	Celková užitná hloubka pro instalovaná zařízení	19" lišty v přední pozici	
			Užitná hloubka vzadu	Užitná hloubka vpředu
	A	B + C	B	C
ROF-CS-xx-90/30	300	264	254	10
ROF-CS-xx-90/40	400	364	354	10

BARVA:  RAL 9005 RAL 7035

POPIS:

Rozměry

- Výška: 42, 45U
- Šířka hlavního rozvaděče – 900 mm
- Šířka rozšiřujícího rozvaděče – 300 mm
- Hloubka: 300 nebo 400 mm

Konstrukce

- Svařovaný rám
- 1,5mm plech
- Samostatně stojící řešení (upevnění ke zdi nebo spojení dohromady)

IP krytí

- Standardní IP 30

19" vertikální lišty

- Nastavitelná poloha 19" lišt – zepředu dozadu a doleva, na střed nebo doprava
- Dvojice panelů pro management propojovacích kabelů
- Když jsou 19" lišty v přední poloze hlavního rozvaděče:
 - Užitná hloubka vzadu je 254 mm pro hloubku 300 mm a 354 mm pro hloubku

400 mm ROF-CS; když je instalováno příslušenství kabelového managementu, užitná hloubka je odlišná

- Užitný prostor vpředu je omezen vícebodovým zámkem a pohybuje se mezi 10 a 15 mm
- Rozšiřující rozvaděč může být připevněn k hlavnímu rozvaděči kabelového managementu z obou stran

Barvy

- Standardní RAL 7035 a 9005

Přední dveře

- Hlavní rozvaděč – vertikálně dělené plechové přední dveře, vícebodový zámek; zadní a boční panely se zámkem
- Rozšiřující rozvaděč – plechové přední dveře, jednobodový zámek; zadní a boční panely se zámkem

Zadní a boční panely

- Demontovatelné plechové dveře se zámkem

Kabelové vstupy

- V horním a dolním krytu
- Zakryté demontovatelnými plechovými a plastovými zaslepovacími panely

Nožičky

- Standardně výškově nastavitelné

Kabelový management

- Panely managementu mohou být vybaveny příslušenstvím kabelového managementu
 - Cívky pro ukládání optického kabelu – HDWM-FSS-50 nebo HDWM-FSS-100 (4x HDWM-FSS-50 je součástí)
 - Plastové držáky kabelů – VO-xxx
 - Kovové držáky kabelů – VO-Wx-xx/xx

Balení zahrnuje

- Hlavní jednotka: rozvaděč, 19" rám, 2x panel pro management, 4x kabelová cívka HDWM-FSS-50
- Rozšiřující jednotka: rozvaděč, 1x panel pro management, 2x kabelová cívka HDWM-FSS-50

Srovnání	ŘADA ROZVADĚČŮ ISEVEN			
	R17	R17 SERVER	Flex RM7	Flex SERVER
	Svařovaný rám	Svařovaný rám	Demontovatelný rám	Demontovatelný rám
	Smontovaný	Smontovaný	Nesmontovaný	Nesmontovaný
	1,5mm a 2mm plech	1,5mm a 2mm plech	1,5mm a 2mm plech	1,5mm a 2mm plech
Viz strana 27	Viz strana 32	Viz strana 34	Viz strana 38	
Vhodné použití				
Serverový rozvaděč	++	+++	+	+++
Datový rozvaděč	+++	+++	+++	+++
Kabelový rozvaděč	+++	++	+++	++
Datová centra	+	++	+	++
Nosnost (rovnoměrné zatížení)				
Až 300 kg	ano	-	ano	-
Až 500 kg	ano	-	ano	-
Až 1000 kg	-	ano	-	ano
IP krytí				
IP 20	ano	ano	ano	ano
IP 30	ano	ano	ano	ano
Spojování				
Boční	ano	ano	ano	ano
Cílené chlazení				
Perforace dveří 86 %	ano	ano	ano	ano
Ventilační jednotky	ano	ano	ano	ano
Boční jednotky CoolTeg	ano	ano	ano	ano
Vedení kabelů				
Měnitelná vnitřní konfigurace	ano	ano	ano	ano
Podporuje HDWM (Cat. 6A a vyšší)	ano	ano	ano	ano
Podporuje OptiWay	ano	ano	ano	ano
Podporuje TopDucts	ano	ano	ano	ano
Velikost				
15U	ano	-	ano	-
21U	ano	-	ano	-
27U	ano	-	ano	-
33U	ano	-	ano	-
42U	ano	ano	ano	ano
45U	ano	ano	ano	ano
48U	ano	-	ano	-
Barvy				
Černá RAL 9005	ano	ano	ano	ano
Světle šedá RAL 7035	ano	ano	ano	ano
Systém zamykání				
Jednobodový	ano	ano	ano	ano
Bezpečnostní možnosti				
Systém řízení přístupu	ano	ano	ano	ano
Řízení toku vzduchu	ano	ano	ano	ano
Monitorování vnitřního a vnějšího prostředí	ano	ano	ano	ano

Obecné srovnání řad IT rozvaděčů; technické podrobnosti viz příslušné stránky katalogu.



RI7- 42-80/80

- **Rozvaděč iSEVEN RI7** byl navržen tak, aby poskytl uživatelům nepřekonatelný poměr mezi cenou, užitnou hodnotou a kvalitou. Ideální pro instalační firmy a koncové zákazníky, kteří chtějí trávit méně času výběrem mezi různými možnostmi.

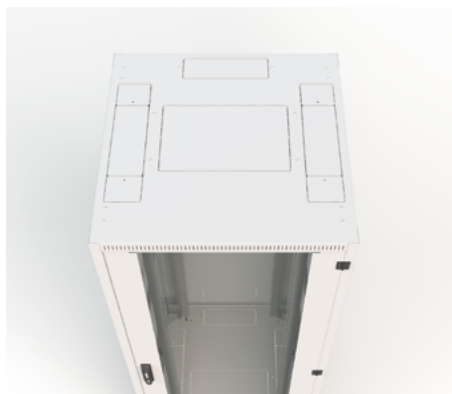

HLAVNÍ VÝHODY

- Univerzální rozvaděč pro standardní každodenní použití v oblasti IT
- K dispozici v 35 rozměrech
- Předkonfigurovaný rozvaděč s mnoha dalšími možnostmi

BARVA:  RAL 9005

 RAL 7035

POPIS:

Rozměry

- Výška: 15, 21, 27, 33, 42, 45, 48U
- Šířka: 600, 800 mm
- Hloubka: 600, 800, 1 000 mm

Konstrukce

- Svařovaný rám
- 1,5mm a 2mm plech

Nosnost

- 15–33U: 300 kg
- 42–48U: 500 kg

19" vertikální lišty

- 2 páry posuvných 19" lišt, nastavitelné zevnitř

IP krytí

- Standardní IP 30

Barvy

- Standardní RAL 7035 a 9005

Přední dveře

- Dveře s bezpečnostním sklem s výklopnou pákovou klikou – profil DIN, univerzální klíč 333
- Volitelné: plechové dveře, perforované dveře nebo dveře s perforací – míra perforace 86 %
- Snadná změna zavěšení pro pravé nebo levé otevírání
- Úhel otevření dveří 180°

Zadní panel

- Odnímatelný s vylamovacím kabelovým vstupem a zámek
- Volitelné: plechové dveře, perforované dveře nebo dveře s perforací – míra perforace 86 %

Boční panely

- Odnímatelné se zámkem

Vylamovací otvory – kabelový vstup

- Univerzální rozměr 300 × 100 mm – zadní strana horního a dolního krytu a zadní panel

- Univerzální otvory lze zakrýt zaslepovacími panely (objednávají se samostatně)
- Rozšířený rozměr 500 × 115 mm – obě strany horního a dolního krytu. Skládá se ze 3 částí – 300 × 115 mm a 2 × 100 × 115 mm, každá část může být otevřena samostatně.
- Rozšířené otvory mohou být zakryty zaslepovacím panelem nebo standardním kabelovým kartáčem – prostřední otvor. Otvor lze chránit gumovým lemem (DP-KP-LEM-6) nebo kartáči (DP-KP-KAR-6).

Vylamovací otvory – instalace ventilační jednotky

- Standardní rozměr 480 × 280 mm (hloubka 1 000 mm – 480 × 440 mm)
- K dispozici v horním a dolním krytu
- Lze zakrýt zaslepovacími panely (objednávají se samostatně)

Nastavitelné nožičky

ROZVADĚČE iSEVEN RI7 – TECHNICKÉ ÚDAJE A ROZMĚRY

Kód	V (v U)	Nosnost (kg)	Rozměry (mm)				Rozměry včetně balení (mm)			Celková hmotnost (kg)
			V*	Š	H	Užitná hloubka	V	Š	H	
RI7-15-60/60	15	300	778	600	600	590	913	640	640	43
RI7-21-60/60	21	300	1045	600	600	590	1179	640	640	52
RI7-27-60/60	27	300	1311	600	600	590	1446	640	640	61
RI7-33-60/60	33	300	1578	600	600	590	1713	640	640	72
RI7-42-60/60	42	500	1978	600	600	590	2113	640	640	83
RI7-45-60/60	45	500	2111	600	600	590	2246	640	640	88
RI7-48-60/60	48	500	2245	600	600	590	2380	640	640	95
RI7-15-60/80	15	300	778	600	800	790	913	640	840	54
RI7-21-60/80	21	300	1045	600	800	790	1179	640	840	61
RI7-27-60/80	27	300	1311	600	800	790	1446	640	840	70
RI7-33-60/80	33	300	1578	600	800	790	1713	640	840	81
RI7-42-60/80	42	500	1978	600	800	790	2113	640	840	94
RI7-45-60/80	45	500	2111	600	800	790	2246	640	840	100
RI7-48-60/80	48	500	2245	600	800	790	2380	640	840	106
RI7-15-60/100	15	300	778	600	1000	990	913	640	1040	65
RI7-21-60/100	21	300	1045	600	1000	990	1179	640	1040	70
RI7-27-60/100	27	300	1311	600	1000	990	1446	640	1040	77
RI7-33-60/100	33	300	1578	600	1000	990	1713	640	1040	92
RI7-42-60/100	42	500	1978	600	1000	990	2113	640	1040	108
RI7-45-60/100	45	500	2111	600	1000	990	2246	640	1040	115
RI7-48-60/100	48	500	2245	600	1000	990	2380	640	1040	120
RI7-15-80/80	15	300	778	800	800	790	913	840	840	65
RI7-21-80/80	21	300	1045	800	800	790	1179	840	840	73
RI7-27-80/80	27	300	1311	800	800	790	1446	840	840	84
RI7-33-80/80	33	300	1578	800	800	790	1713	840	840	95
RI7-42-80/80	42	500	1978	800	800	790	2113	840	840	116
RI7-45-80/80	45	500	2111	800	800	790	2246	840	840	120
RI7-48-80/80	48	500	2245	800	800	790	2380	840	840	124
RI7-15-80/100	15	300	778	800	1000	990	913	840	1040	74
RI7-21-80/100	21	300	1045	800	1000	990	1179	840	1040	82
RI7-27-80/100	27	300	1311	800	1000	990	1446	840	1040	90
RI7-33-80/100	33	300	1578	800	1000	990	1713	840	1040	108
RI7-42-80/100	42	500	1978	800	1000	990	2113	840	1040	125
RI7-45-80/100	45	500	2111	800	1000	990	2246	840	1040	130
RI7-48-80/100	48	500	2245	800	1000	990	2380	840	1040	139

* Výška v mm bez nožiček; pro nožičky přidejte 16–45 mm

ROZVADĚČE iSEVEN R17

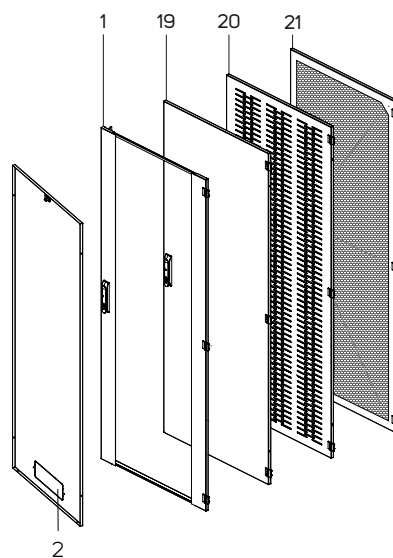
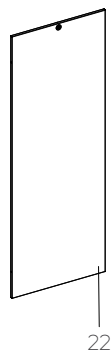
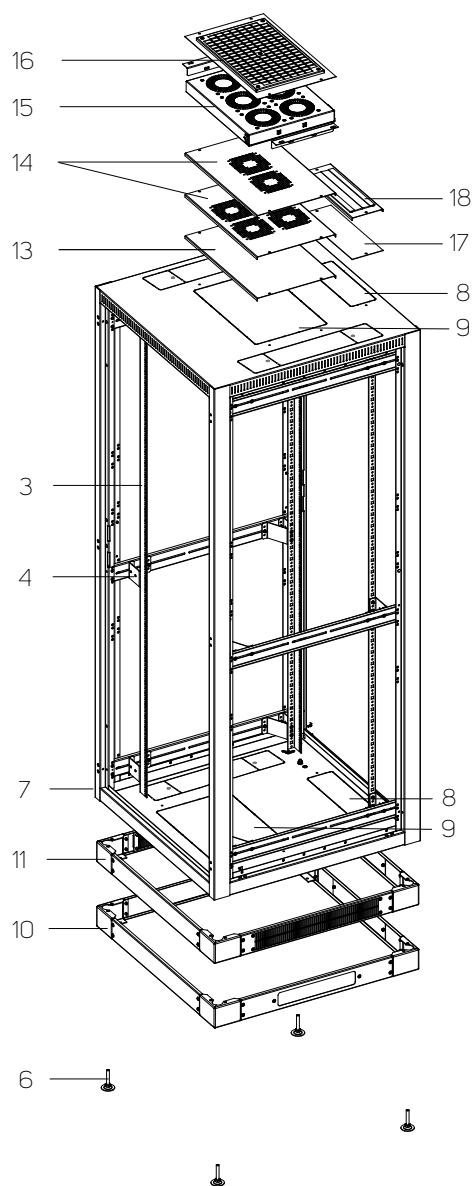

STANDARDNÍ KONFIGURACE (pouze krátký kód)		VOLITELNÉ MOŽNOSTI	
1	Prosklené dveře	10	Podstavec
2	Zadní panel s vykládacím kabelovým vstupem	11	Podstavec s filtrem
3	4 ks 19" vertikálních lišt	13	Zaslepovací panel
4	Držáky pro vertikální lišty	14	Zaslepovací panely pro otvory ventilační jednotky
6	Nastavitelné nožičky	15	Ventilační jednotka
7	Rám rozvaděče	16	Připojovací sada s filtrem pro ventilační jednotku
8	Horní a dolní vykládací otvory pro vstup kabelů	17	Zaslepovací panel pro otvory pro vstup kabelů
9	Horní a dolní vykládací otvory pro ventilační jednotku	18	Prachotěsný panel s kartáčem pro otvory pro vstup kabelů
22	Boční panel	19	Plechové dveře
-	GND / zamícní sada	20	Perforované plechové dveře
-	28 montážních sad	21	Dveře s perforací – perforace 86 %

ZADNÍ POHLED

BOČNÍ POHLED

ČELNÍ POHLED

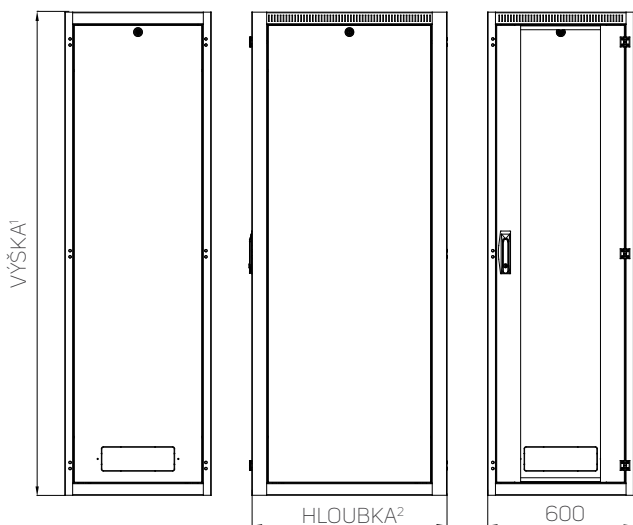

HORNÍ POHLED

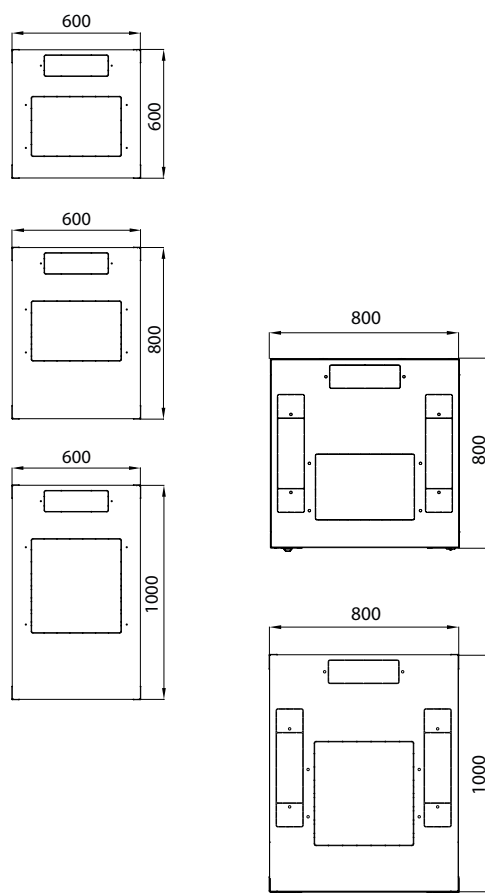

ZADNÍ POHLED

BOČNÍ POHLED

ČELNÍ POHLED

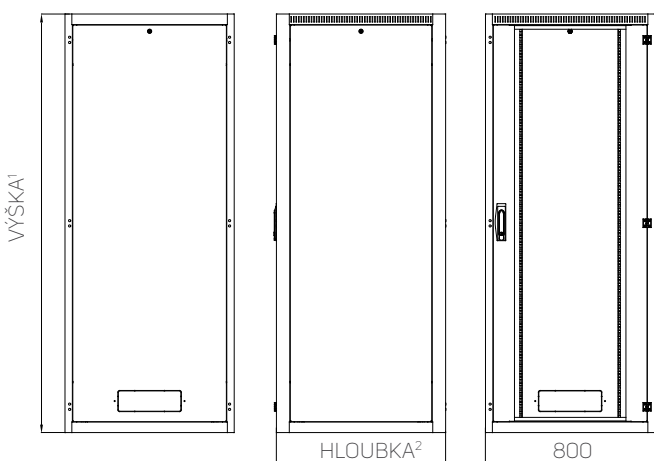

PŘÍKLAD – OTEVŘENÉ DVEŘE

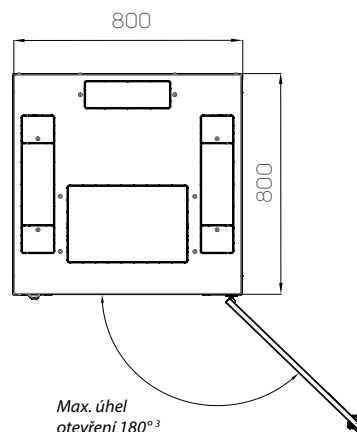

¹ Dostupné výšky:

- 15U/778 mm
- 21U/1044 mm
- 27U/1311 mm
- 33U/1578 mm
- 42U/1978 mm
- 45U/2111 mm
- 48U/2245 mm

² Dostupné hloubky:

- pro šířku 600 mm: 600, 800, 1000 mm
- pro šířku 800 mm: 800, 1000 mm

³ Pokud jsou použity zadní dveře (standardně zadní panel), maximální úhel je 180 stupňů

Otvory pro ventilační jednotku

420 × 280 mm (hloubka 1000 mm – 420 × 440 mm)

Kabelové vstupy

300 × 100 mm 1× nahoře a dole – vzadu

500 × 115 mm 2× nahoře a dole – boční pro šířku 800 mm

Poznámka: Všechny rozměry v mm

INFORMACE PRO OBJEDNÁNÍ A ZASLÁNÍ: Nakonfigurujte si rozvaděč podle svých požadavků. Niže uvedená objednávací matice vám pomůže s vytvořením kódu. Jakmile budete mít kód, kontaktujte prosím svého distributora produktů Conteg. Mějte prosím na paměti, že všechny ROZVADĚČE RI7 JSOU DODÁVÁNY PLNĚ SMONTOVANÉ a na paletě!

POSTUPOJTE PODLE KROKŮ PRO STANOVENÍ KÓDU POŽADOVANÉHO ROZVADĚČE RI7!

R I 7 - 1 - 2 / 3. 4. - 5. 6. 7. 8. 9. - 10. 11. 12. - 13.

Příklad správného kódu:

R I 7 - 45 - 60 / 6 0 - G V S V A - 3 0 4 - H

1. VÝŠKA		
Kód	Výška (v U)	Vnější výška (mm)
15	15	778
21	21	1045
27	27	1311
33	33	1578
42	42	1978
45	45	2 111
48	48	2 245

2. ŠÍŘKA	
Kód	Šířka (mm)
60	600
80	800

3. HLOUBKA		
Kód	Hloubka (mm)	Užitná hloubka (mm)
6	600	590
8	800	790
10	1000	990

4. LIŠTY			
Kód	Přední pár	Zadní pár	Poznámka
0	L	L	Nedělené lišty typu L

5. PŘEDNÍ DVEŘE	
Kód	Poznámka
O	Bez dveří
G	Prosklené dveře
S	Plechové dveře
P	Perforované plechové dveře ¹
W	Dveře s perforací (míra perforace 86 %) ¹
	Ostatní

6. ZÁMEK PŘEDNÍCH DVEŘÍ	
Kód	Poznámka
V	Výklopná páková klika, profil DIN, univerzální klíč 333
	Ostatní

7. ZADNÍ DVEŘE/PANEL	
Kód	Poznámka
O	Bez panelu/dveří
G	Prosklené dveře
S	Plechové dveře
P	Perforované plechové dveře ¹
W	Dveře s perforací (míra perforace 86 %) ¹
Y	Zadní panel – jeden kus
	Ostatní

8. ZÁMEK ZADNÍCH DVEŘÍ/PANELU	
Kód	Volitelné možnosti
V	Výklopná páková klika, profil DIN, univerzální klíč 333
U	Zámek pro zadní panel, univerzální klíč
	Ostatní

¹IP 20 max.

¹IP 20 max.

9. BOČNÍ PANELE (OBĚ STRANY)*	
Kód	Poznámka
O	Žádné boční panely
A	2 boční panely, plechové, univerzální klíč
	Ostatní

* Otevřený(é) bok(y) má(mají) za následek krytí IP 00

10. KRYTÍ IP ¹	
Kód	Poznámka
0	IP 00
2	IP 20
3	IP 30

¹Podle EN 60 529

11. KRYTY	
Kód	Volitelné možnosti
O	Horní a dolní kryty – vcelku

12. NOSNOST		
Kód	Nosnost (kg)	Poznámka
3	300	Pro výšky rozvaděčů 15–33U
4	500	Pro výšky rozvaděčů 42–48U

13. BARVA	
Kód	Poznámka
B	RAL 7035 (světle šedá)
H	RAL 9005 (černá)



Nakonfigurujte si IT rozvaděč on-line
www.conteg.cz/konfiguratory

iSEVEN SERVER



RI7- 42-80/100-S2

➤ **Rozvaděč iSEVEN SERVER** je ideální pro každého, kdo potřebuje správně uložit servery. iSEVEN SERVER kombinuje naše rozvaděče pro běžné použití s velmi ceněnými prvky našich čistě serverových rozvaděčů RSF.



HLAVNÍ VÝHODY

- Serverový rozvaděč pro IT hardware až do 1 000 kg
- Bezkonkurenční míra perforace dveří 86 % snižuje spotřebu ventilátoru serveru
- Lišty podporují PDU OU

BARVA:  RAL 9005

 RAL 7035

POPIS:

Rozměry

- Výška: 42U, 45U
- Šířka: 600, 800 mm
- Hloubka: 1 000, 1 200 mm

Konstrukce

- Svařovaný rám
- 1,5mm a 2mm plech

Nosnost

- 42–45U: 1 000 kg

19" vertikální lišty

- Lišty typu A, nedělené (600 nebo 800 mm široké) lišty bez horizontálních držáků (pro 800 mm zajišťují dalších 24U instalačního prostoru); nastavitelné zevnitř, zaslepovací panely nejsou součástí.

IP krytí

- Standardní IP 20

Barvy

- Standardní RAL 7035 a 9005

Přední dveře

- Dveře s perforací – míra perforace 86 %
- Výklopná páková klika, profil DIN, univerzální klíč 333, jednobodový

Zadní dveře

- Dveře s perforací – míra perforace 86 %
- Výklopná páková klika, profil DIN, univerzální klíč 333, jednobodový

Boční panely

- Odnímatelné se zámkem

Vylamovací otvory – kabelový vstup

- Univerzální rozměr 300 × 100 mm – zadní strana horního a dolního krytu a zadní panel
- Univerzální otvory lze zakrýt zaslepovacími panely (objednávají se samostatně)

- Rozšířený rozměr 500 × 115 mm – pouze pro šířku 800 mm – obě strany horního a dolního krytu. Skládá se ze 3 částí – 300 × 115 mm a 2 × 100 × 115 mm, každá část může být otevřena samostatně.

- Rozšířené otvory mohou být zakryty zaslepovacím panelem nebo standardním kabelovým kartáčem – prostřední otvor. Otvor lze chránit gumovým lemem (DP-KP-LEM-6) nebo kartáčem (DP-KP-KAR-6).

Vylamovací otvory – instalace ventilační jednotky

- Standardní rozměr – 420 × 440 mm pro hloubku 1 000 mm – 420 × 280 mm (2×) pro hloubku 1 200 mm
- K dispozici v horním a dolním krytu
- Lze zakrýt zaslepovacími panely (objednávají se samostatně)

Nastavitelné nožičky

Rozvaděče iSEVEN SERVER

ZADNÍ POHLED BOČNÍ POHLED ČELNÍ POHLED

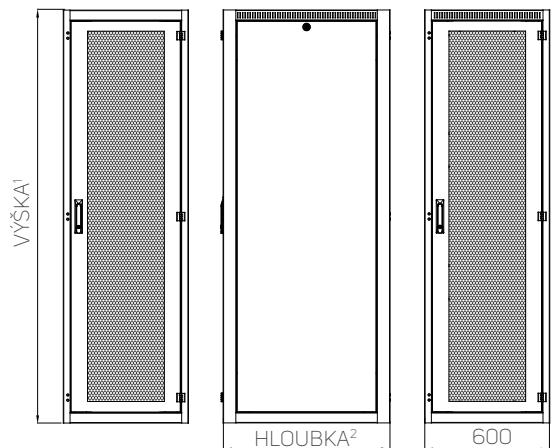

ZADNÍ POHLED BOČNÍ POHLED ČELNÍ POHLED

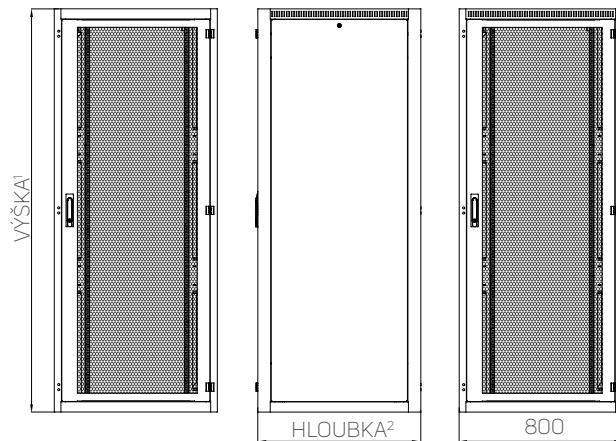

HORNÍ POHLED

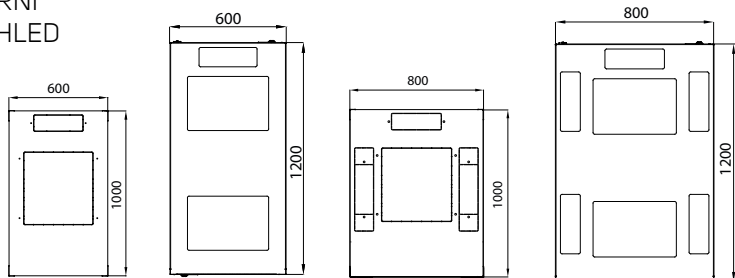

PŘÍKLAD – OTEVŘENÉ DVEŘE

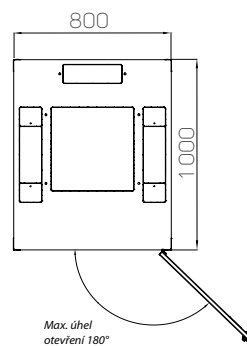

¹ Dostupné výšky:

- pro šířku 600 mm: 42U/1 978 mm, 45U/2 111 mm
- pro šířku 800 mm: 42U/1 978 mm, 45U/2 111 mm

² Dostupné hloubky:

- pro šířku 600 mm: 1 000, 1 200 mm
- pro šířku 800 mm: 1 000, 1 200 mm

Otvory pro ventilační jednotku

hloubka rozvaděče 1 000 mm – 420 × 440 mm

hloubka rozvaděče 1 200 mm – 420 × 280 mm (2×)

Kabelové vstupy

300 × 100 mm 1× nahoře a dole – vzadu (pro šířku 600 mm)

300 × 100 mm 5× nahoře a dole – vzadu (pro šířku 600 mm, hloubka rozvaděče 1 200 mm)

500 × 115 mm 2× nahoře a dole – boční (pro šířku 800 mm)

iSEVEN SERVER – TECHNICKÉ ÚDAJE A ROZMĚRY

Kód	Výška (v U)	Šířka (mm)	Hloubka (mm)	Barva
RI7-42-60/100-S1-B	42	600	1000	RAL 7035
RI7-42-60/100-S1-H	42	600	1000	RAL 9005
RI7-42-60/120-S1-B	42	600	1200	RAL 7035
RI7-42-60/120-S1-H	42	600	1200	RAL 9005
RI7-45-60/100-S1-B	45	600	1000	RAL 7035
RI7-45-60/100-S1-H	45	600	1000	RAL 9005
RI7-45-60/120-S1-B	45	600	1200	RAL 7035
RI7-45-60/120-S1-H	45	600	1200	RAL 9005
RI7-42-80/100-S2-B	42	800	1000	RAL 7035
RI7-42-80/100-S2-H	42	800	1000	RAL 9005
RI7-42-80/120-S2-B	42	800	1200	RAL 7035
RI7-42-80/120-S2-H	42	800	1200	RAL 9005
RI7-45-80/100-S2-B	45	800	1000	RAL 7035
RI7-45-80/100-S2-H	45	800	1000	RAL 9005
RI7-45-80/120-S2-B	45	800	1200	RAL 7035
RI7-45-80/120-S2-H	45	800	1200	RAL 9005



RM7- 42-80/80

➤ Rozvaděče Flex RM7 byly navrženy pro uživatele, kterým prostorová omezení přístupových cest neumožňují instalaci rozvaděčů řady (R17) se svařovanou konstrukcí. Rozvaděče iSEVEN Flex jsou dodávány nesmontované za účelem snazší přepravy na místo instalace, kde mohou být rychle a snadno smontovány.



HLAVNÍ VÝHODY

- Univerzální rozvaděč pro standardní každodenní použití
- Nesmontovaná verze pro přepravu na nepřístupná místa

BARVA:  RAL 9005

 RAL 7035

POPIS:

Rozměry

- Výška: 21, 27, 42, 45U
- Šířka: 600 a 800 mm
- Hloubka: 800 a 1 000 mm

Konstrukce

- Robustní rámová konstrukce spojovaná pomocí 32 šroubů M6×12
- Dodává se nesmontovaný; montáž na místě instalace
- Rychlá a snadná montáž
- 1,5mm a 2mm plech

Nosnost

- 21 a 27U: 300 kg
- 42U a 45U: 500 kg

19" vertikální lišty

- 2 páry posuvných 19" lišt, nastavitelné zevnitř

IP krytí

- Standardní IP 30

Barvy

- Standardní RAL 7035 a 9005

Přední dveře

- Dveře s bezpečnostním sklem s výklopnou pákovou klikou – profil DIN, univerzální klíč 333
- Volitelné: plechové dveře, perforované dveře nebo dveře s perforací – míra perforace 86 %
- Snadná změna zavěšení pro pravé nebo levé otevírání
- Úhel otevření dveří 180°

Zadní panel

- Odnímatelný s vylamovacím otvorem pro vstup kabelů a zámek
- Volitelné: plechové dveře, perforované dveře nebo dveře s perforací – míra perforace 86 %

Boční panely

- Odnímatelné se zámky

Vylamovací otvory – kabelový vstup

- Univerzální rozměr 300 × 100 mm – zadní strana horního a dolního krytu a zadní panel
- Univerzální otvory lze zakrýt zastěpovacími panely (objednávají se samostatně)

- Rozšířený rozměr 500 × 115 mm – obě strany horního a dolního krytu. Skládá se ze tří částí – 300 × 115 mm a 2 × 100 × 115 mm, každá část může být otevřena samostatně.
- Rozšířené otvory mohou být zakryty zastěpovacím panelem nebo standardním kabelovým kartáčem – prostřední otvor. Otvor lze chránit gumovým lemem (DP-KP-LEM-6) nebo kartáči (DP-KP-KAR-6).

Vylamovací otvory – instalace ventilační jednotky

- Standardní rozměr 480 × 280 mm (hloubka 1 000 mm – 480 × 440 mm)
- K dispozici v horním a dolním krytu
- Lze zakrýt zastěpovacími panely (objednávají se samostatně)

Nastavitelné nožičky

ROZVADĚČE iSEVEN FLEX RM7

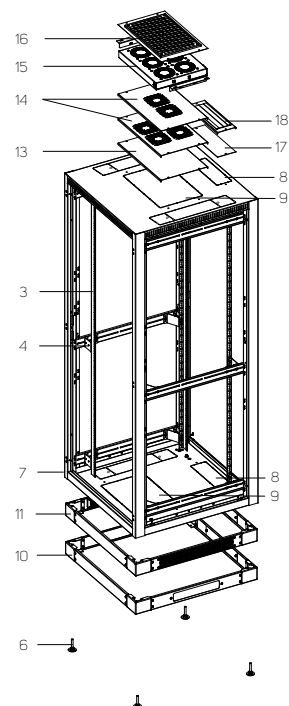
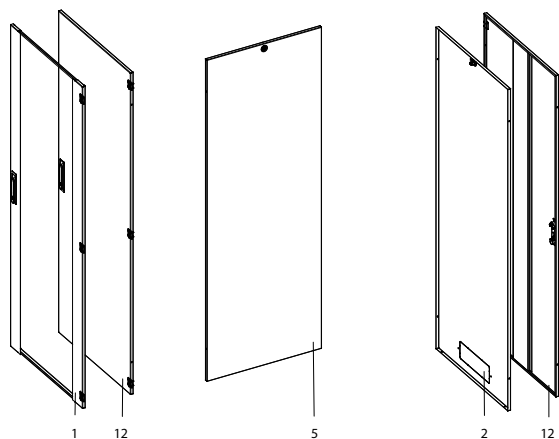

STANDARDNÍ KONFIGURACE		VOLITELNÉ MOŽNOSTI	
1	Přední skleněné dveře s otočným pákovým zámekem	10	Podstavec
2	Zadní plechový panel s vylamovacím otvorem pro kabely a zámekem	11	Podstavec s filtrem
3	4 ks 19" vertikálních lišt	12	Plechové dveře
4	Držáky pro vertikální lišty	14	Zaslepovací panely pro otvory ventilační jednotky
5	1 pár bočních plechových panelů se zámekem	15	Ventilační jednotka
6	Nastavitelné nožičky	16	Přípojovací sada s filtrem pro ventilační jednotku
7	Rám rozvaděče	17	Zaslepovací panel pro otvory pro vstup kabelů
8	Horní a dolní vylamovací otvory pro vstup kabelů	18	Prachotěsný panel s kartáčem pro otvory pro vstup kabelů
9	Horní a dolní vylamovací otvory pro ventilační jednotku		
-	GND / zamnící sada		
-	28 montážních sad		

Rozvaděč iSEVEN FLEX RM7 RACK – TECHNICKÉ ÚDAJE A ROZMĚRY

Kód – Standardní konfigurace ¹	V (v U)	Rozměry rozvaděče (mm)				Rozměry balení (mm)				
		V*	Š	H	Užitná hloubka	Balení 1 RM7-CO-xx/yy ²	Balení 2 RM7-TB-yy/zz ²	Balení 3 RM7-DO-xx/yy ²	Balení 4 RM7-SP-xx/zz ²	Balení 5 RM7-HVE-yy/zz ²
RM7-21-60/60-X	21	1044	600	600	590	105 × 140 × 1165	630 × 620 × 135	550 × 70 × 955	520 × 990 × 85	-
RM7-27-60/60-X	27	1311	600	600	590	105 × 140 × 1430	630 × 620 × 135	550 × 70 × 1255	520 × 1255 × 85	-
RM7-42-60/60-X	42	1978	600	600	590	105 × 140 × 2100	630 × 620 × 135	550 × 70 × 1890	520 × 1920 × 85	185 × 75 × 100
RM7-45-60/60-X	45	2111	600	600	590	105 × 140 × 2230	630 × 620 × 135	550 × 70 × 2020	520 × 2055 × 85	185 × 75 × 100
RM7-21-60/80-X	21	1044	600	800	790	105 × 140 × 1165	630 × 820 × 135	550 × 70 × 955	720 × 990 × 85	-
RM7-27-60/80-X	27	1311	600	800	790	105 × 140 × 1430	630 × 820 × 135	550 × 70 × 1255	720 × 1255 × 85	-
RM7-42-60/80-X	42	1978	600	800	590	105 × 140 × 2100	630 × 820 × 135	550 × 70 × 1890	720 × 1920 × 85	185 × 75 × 100
RM7-45-60/80-X	45	2111	600	800	790	105 × 140 × 2230	630 × 820 × 135	550 × 70 × 2020	720 × 2055 × 85	185 × 75 × 100
RM7-27-60/100-X	27	1311	600	1000	990	105 × 140 × 1430	630 × 1020 × 135	550 × 70 × 1255	920 × 1255 × 85	-
RM7-42-60/100-X	42	1978	600	1000	990	105 × 140 × 2100	630 × 1020 × 135	550 × 70 × 1890	920 × 1920 × 85	185 × 75 × 100
RM7-45-60/100-X	45	2111	600	1000	990	105 × 140 × 2230	630 × 1020 × 135	550 × 70 × 2020	920 × 2055 × 85	185 × 75 × 100
RM7-27-80/80-X	27	1311	800	800	790	105 × 140 × 1430	1005 × 820 × 135	750 × 70 × 1255	720 × 1255 × 85	-
RM7-42-80/80-X	42	1978	800	800	790	105 × 140 × 2100	1005 × 820 × 135	750 × 70 × 1890	720 × 1920 × 85	185 × 75 × 100
RM7-45-80/80-X	45	2111	800	800	790	105 × 140 × 2230	1005 × 820 × 135	750 × 70 × 2020	720 × 2055 × 85	185 × 75 × 100
RM7-27-80/100-X	27	1311	800	1000	990	105 × 140 × 1430	1005 × 1020 × 135	750 × 70 × 1255	720 × 1255 × 85	-
RM7-42-80/100-X	42	1978	800	1000	990	105 × 140 × 2100	1005 × 1020 × 135	750 × 70 × 1890	920 × 1920 × 85	185 × 75 × 100
RM7-45-80/100-X	45	2111	800	1000	990	105 × 140 × 2230	1005 × 1020 × 135	750 × 70 × 2020	920 × 2055 × 85	185 × 75 × 100

* Výška v mm bez nožiček; pro nožičky přidejte 16–45 mm

¹Nahradte X požadovanou barvou: B – 7035 (světle šedá), H – 9005 (černá)

²xx – výška rozvaděče; yy – šířka rozvaděče; zz – hloubka rozvaděče

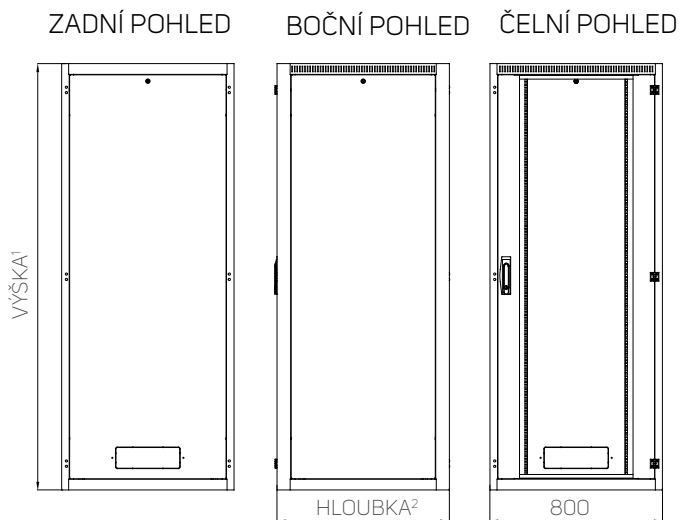
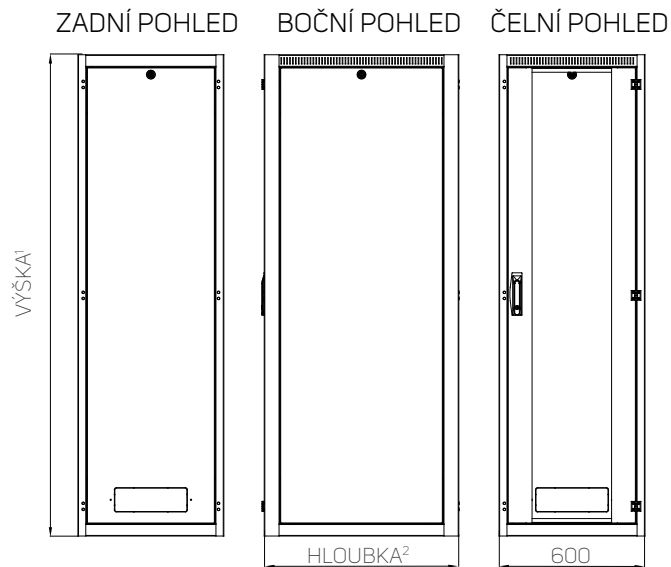

HORNÍ POHLED

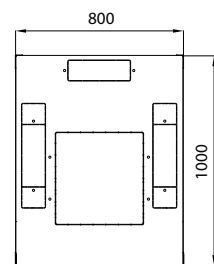
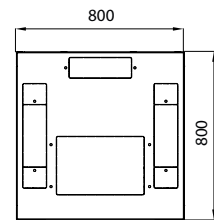
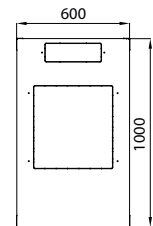
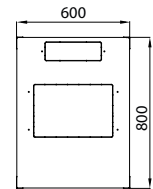
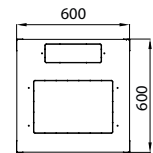

PŘÍKLAD – OTEVŘENÉ DVEŘE

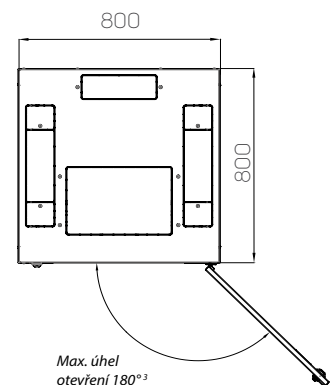

- ¹ Dostupné výšky:
 – pro šířku 600 mm: 21U/1 044 mm, 27U/1 311 mm, 42U/1 978 mm, 45U/2 111 mm
 – pro šířku 800 mm: 27U/1 311 mm, 42U/1 978 mm, 45U/2 111 mm

- ² Dostupné hloubky:
 – pro šířku 600 mm: 600, 800, 1 000 mm
 – pro šířku 800 mm: 800, 1 000 mm

- ³ Pokud jsou použity zadní dveře (standardně zadní panel), max. úhel je 180°

Otvory pro ventilační jednotku

420 × 280 mm (hloubka 1 000 mm – 420 × 440 mm)

Kabelové vstupy

300 × 100 mm 1× nahoře a dole – vzadu

500 × 115 mm 2× nahoře a dole – boční (pro šířku 800 mm)

Poznámka: Všechny rozměry v mm

INFORMACE PRO OBJEDNÁNÍ A ZASLÁNÍ: Nakonfigurujte si rozvaděč podle svých požadavků. Pro váš rozvaděč iSEVEN Flex RM7 si můžete zvolit standardní nebo upravenou konfiguraci. Níže uvedená objednávací matice vám pomůže s vytvořením kódu. Jakmile budete mít kód, kontaktujte prosím svého distributora produktů Conteg. Mějte prosím na paměti, že všechny ROZVADĚČE iSEVEN Flex RM7 JSOU DODÁVÁNY NESMONTOVANÉ ve 3–5 kartonových krabicích!

ROZVADĚČ iSEVEN FLEX RM7 – OBJEDNACÍ TABULKA STANDARDNÍ KONFIGURACE

Kód – Standardní konfigurace ¹	Kód sloupku	Kódy horního a dolního krytu	Kód dveří	Kód bočního panelu	Kód držáku
RM7-21-60/60-X	RM7-CO-21/60-X	RM7-TB-60/60-X	RM7-DO-21/60-X	RM7-SP-21/60-X	–
RM7-27-60/60-X	RM7-CO-27/60-X	RM7-TB-60/60-X	RM7-DO-27/60-X	RM7-SP-27/60-X	–
RM7-42-60/60-X	RM7-CO-42/60-X	RM7-TB-60/60-X	RM7-DO-42/60-X	RM7-SP-42/60-X	RM7-HVE-60/60
RM7-45-60/60-X	RM7-CO-45/60-X	RM7-TB-60/60-X	RM7-DO-45/60-X	RM7-SP-45/60-X	RM7-HVE-60/60
RM7-21-60/80-X	RM7-CO-21/60-X	RM7-TB-60/80-X	RM7-DO-21/60-X	RM7-SP-21/80-X	–
RM7-27-60/80-X	RM7-CO-27/60-X	RM7-TB-60/80-X	RM7-DO-27/60-X	RM7-SP-27/80-X	–
RM7-42-60/80-X	RM7-CO-42/60-X	RM7-TB-60/80-X	RM7-DO-42/60-X	RM7-SP-42/80-X	RM7-HVE-60/80
RM7-45-60/80-X	RM7-CO-45/60-X	RM7-TB-60/80-X	RM7-DO-45/60-X	RM7-SP-45/80-X	RM7-HVE-60/80
RM7-27-60/100-X	RM7-CO-27/60-X	RM7-TB-60/100-X	RM7-DO-27/60-X	RM7-SP-27/100-X	–
RM7-42-60/100-X	RM7-CO-42/60-X	RM7-TB-60/100-X	RM7-DO-42/60-X	RM7-SP-42/100-X	RM7-HVE-60/100
RM7-45-60/100-X	RM7-CO-45/60-X	RM7-TB-60/100-X	RM7-DO-45/60-X	RM7-SP-45/100-X	RM7-HVE-60/100
RM7-27-80/80-X	RM7-CO-27/80-X	RM7-TB-80/80-X	RM7-DO-27/80-X	RM7-SP-27/80-X	–
RM7-42-80/80-X	RM7-CO-42/80-X	RM7-TB-80/80-X	RM7-DO-42/80-X	RM7-SP-42/80-X	RM7-HVE-80/80
RM7-45-80/80-X	RM7-CO-45/80-X	RM7-TB-80/80-X	RM7-DO-45/80-X	RM7-SP-45/80-X	RM7-HVE-80/80
RM7-27-80/100-X	RM7-CO-27/80-X	RM7-TB-80/100-X	RM7-DO-27/80-X	RM7-SP-27/100-X	–
RM7-42-80/100-X	RM7-CO-42/80-X	RM7-TB-80/100-X	RM7-DO-42/80-X	RM7-SP-42/100-X	RM7-HVE-80/100
RM7-45-80/100-X	RM7-CO-45/80-X	RM7-TB-80/100-X	RM7-DO-45/80-X	RM7-SP-45/100-X	RM7-HVE-80/100

¹Nahradte X požadovanou barvou: B – 7035 (světle šedá), H – 9005 (černá)

iSEVEN FLEX RM7 – PŘEHLED POLOŽEK JEDNOTLIVÝCH KRABIC

Kód ¹	Balení zahrnuje
RM7-CO-xx/yy	4× sloupek a 4× 19" vertikální lišta
RM7-TB-yy/zz	Horní a dolní kryt, 4× držák vertikálních lišt
RM7-DO-xx/yy	Přední dveře a zadní panel (obsah balení se může u upravených verzí lišit)
RM7-SP-xx/zz	2× boční panel
RM7-HVE-yy/zz ²	2× držák vertikálních lišt

¹xx – výška rozvaděče; yy – šířka rozvaděče; zz – hloubka rozvaděče

²Jen pro rozvaděče 42U a 45U, které vyžadují 6 držáků vertikálních lišt

Plášť (změny oproti standardní konfiguraci jsou uvedeny tučným písmem)	Kódy položek rozvaděčů iSEVEN Flex				
	Balení 1	Balení 2	Balení 3	Balení 4	Balení 5
Přední prosklené dveře, zadní plechové dveře , 2 boční panely	RM7-CO-xx/yy-X	RM7-TB-yy/zz-X	RM7-DO-xx/yy-GVSV-X	RM7-SP-xx/zz-X	RM7-HVE-yy/zz ¹
Přední plechové dveře , zadní plechový panel, 2 boční panely	RM7-CO-xx/yy-X	RM7-TB-yy/zz-X	RM7-DO-xx/yy-S-VYU-X	RM7-SP-xx/zz-X	RM7-HVE-yy/zz ¹
Přední plechové dveře , zadní plechové dveře , 2 boční panely	RM7-CO-xx/yy-X	RM7-TB-yy/zz-X	RM7-DO-xx/yy-SVSV-X	RM7-SP-xx/zz-X	RM7-HVE-yy/zz ¹
Přední prosklené dveře, zadní plechový panel, bez bočních panelů	RM7-CO-xx/yy-X	RM7-TB-yy/zz-X	RM7-DO-xx/yy-X	–	RM7-HVE-yy/zz ¹
Přední prosklené dveře, zadní plechové dveře , bez bočních panelů	RM7-CO-xx/yy-X	RM7-TB-yy/zz-X	RM7-DO-xx/yy-GVSV-X	–	RM7-HVE-yy/zz ¹
Přední plechové dveře , zadní plechový panel, bez bočních panelů	RM7-CO-xx/yy-X	RM7-TB-yy/zz-X	RM7-DO-xx/yy-S-VYU-X	–	RM7-HVE-yy/zz ¹
Přední plechové dveře , zadní plechové dveře , bez bočních panelů	RM7-CO-xx/yy-X	RM7-TB-yy/zz-X	RM7-DO-xx/yy-SVSV-X	–	RM7-HVE-yy/zz ¹

¹Balení 5 (RM7-HVE-yy/zz) je k dispozici pouze pro rozvaděče iSEVEN Flex vysoké 42U a 45U. Nevolte toto balení pro rozvaděče s výškou 21U a 27U.



Nakonfigurujte si IT rozvaděč on-line

www.conteg.cz/konfiguratory

iSEVEN FLEX SERVER



RM7-42-80/10A-S2

➤ Rozvaděč iSEVEN Flex SERVER je ideální pro každého, kdo potřebuje správně uložit servery. iSEVEN Flex SERVER kombinuje rozvaděče pro běžné použití s velmi užitečnými prvky čistě serverových rozvaděčů RSF. Dodává se s montovaným rámem (dodává se nesmontovaný).



HLAVNÍ VÝHODY

- Serverový rozvaděč pro hardware IT až do 1 000 kg
- Bezkonkurenční míra perforace dveří 86 % snižuje spotřebu ventilátoru serveru
- Nesmontovaná verze pro přepravu na nepřístupná místa

BARVA:  RAL 9005

 RAL 7035

POPIS:

Rozměry

- Výška: 42U
- Šířka: 600, 800 mm
- Hloubka: 1 000 mm

Konstrukce

- Robustní rámová konstrukce spojovaná pomocí 32 šroubů M6×12
- Dodává se nesmontovaný; montáž na místě instalace
- Rychlá a snadná montáž
- 1,5mm a 2mm plech

Nosnost

- 42U: 1 000 kg

19" vertikální lišty

- Lišty typu A, nedělené (600 nebo 800 mm široké) lišty bez horizontálních držáků (pro 800 mm zajišťují dalších 24U instalačního prostoru); nastavitelné zevnitř, zaslepovací panely nejsou součástí.

IP krytí

- Standardní IP 20

Barvy

- Standardní RAL 7035 a 9005

Přední dveře

- Dveře s perforací – míra perforace 86 %
- Výklopná páková klika, profil DIN, univerzální klíč 333, jednobodový

Zadní dveře

- Dveře s perforací – míra perforace 86 %
- Výklopná páková klika, profil DIN, univerzální klíč 333, jednobodový

Boční panely

- Odnímatelné se zámky

Vylamovací otvory – kabelový vstup

- Univerzální rozměr 300 × 100 mm – zadní strana horního a dolního krytu

- Univerzální otvory lze zakrýt zaslepovacími panely (objednávají se samostatně)
- Rozšířený rozměr 500 × 115 mm – pouze pro šířku 800 mm – obě strany horního a dolního krytu. Skládá se ze 3 částí – 300 × 115 mm a 2 × 100 × 115 mm, každá část může být otevřena samostatně.
- Rozšířené otvory mohou být zakryty zaslepovacím panelem nebo standardním kabelovým kartáčem – prostřední otvor. Otvor lze chránit gumovým lemem (DP-KP-LEM-6) nebo kartáčem (DP-KP-KAR-6).

Vylamovací otvory – instalace ventilační jednotky

- Standardní rozměr 420 × 440 mm
- K dispozici v horním a dolním krytu
- Lze zakrýt zaslepovacími panely (objednávají se samostatně)

Nastavitelné nožičky

ZADNÍ POHLED

BOČNÍ POHLED

ČELNÍ POHLED

HORNÍ POHLED

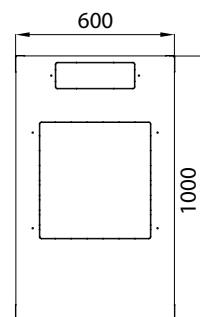
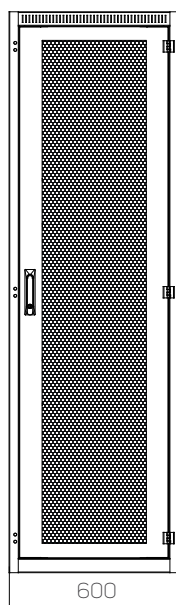
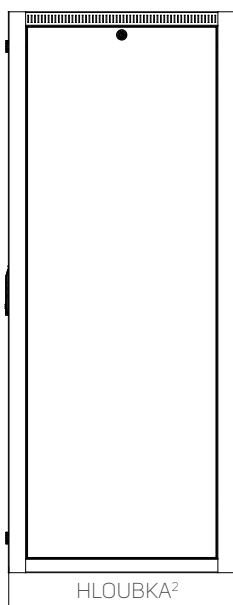
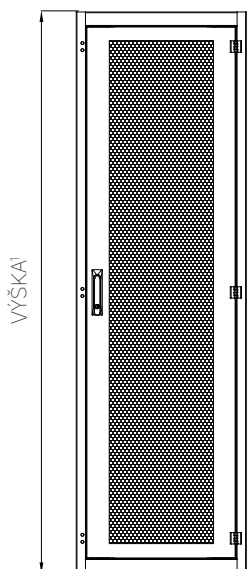

ZADNÍ POHLED

BOČNÍ POHLED

ČELNÍ POHLED

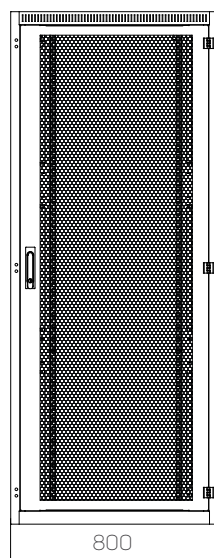
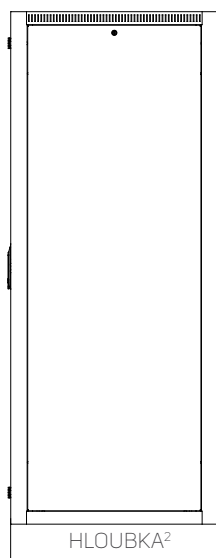
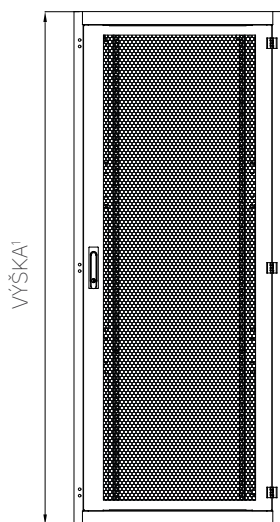
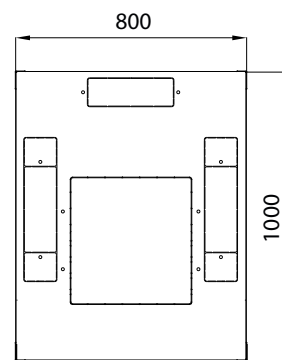

PŘÍKLAD – OTEVŘENÉ DVEŘE

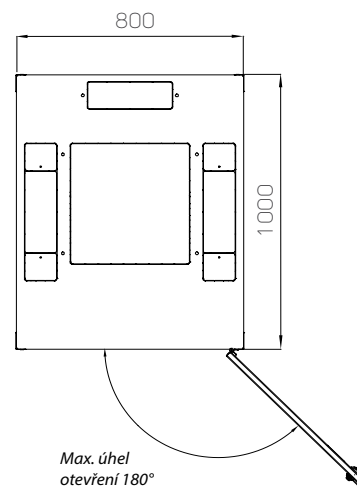

¹ Dostupné výšky:

- pro šířku 600 mm: 42U/1978 mm
- pro šířku 800 mm: 42U/1978 mm

² Dostupné hloubky:

- pro šířku 600 mm: 1000 mm
- pro šířku 800 mm: 1000 mm

Otvory pro ventilační jednotku

420 × 440 mm

Kabelové vstupy

300 × 100 mm 1× nahoře a dole – vzadu

500 × 115 mm 2× nahoře a dole – boční (pro šířku 800 mm)

INFORMACE PRO OBJEDNÁNÍ A ZASLÁNÍ: Zvolte si rozvaděč iSEVEN Flex SERVER splňující vaše požadavky v tabulce dole. Každá konfigurace se dodává se samostatným seznamem součástí. Po zvolení správné konfigurace a kódů kontaktujte prosím svého distributora produktů Conteg. Mějte prosím na paměti, že všechny ROZVADĚČE iSEVEN Flex SERVER JSOU DODÁVÁNY NESMONTOVANÉ (ve 4 samostatných krabicích)!

STANDARDNÍ KONFIGURACE iSEVEN FLEX SERVER

- Horní a dolní kryty
- 4 sloupky
- 2 páry posuvných 19" vertikálních lišt s profilem A
- 2 páry držáků vertikálních lišt s profilem A
- Přední dveře s perforací – míra perforace 86 %, s výklopnou pákovou klikou
- Zadní dveře s perforací – míra perforace 86 %, s výklopnou pákovou klikou
- 1 pár plechových bočních panelů se zámky
- 4 nastavitelné nožičky
- GND / zamnící sada
- 28 montážních sad

Kód	Výška (v U)	Výška (mm)*	Šířka (mm)	Hloubka (mm)	Užitná hloubka (mm)	Barva
RM7-42-60/10A-S1-B	42	1978	600	1000	990	RAL 7035
RM7-42-60/10A-S1-H	42	1978	600	1000	990	RAL 9005
RM7-42-80/10A-S2-B	42	1978	800	1000	990	RAL 7035
RM7-42-80/10A-S2-H	42	1978	800	1000	990	RAL 9005

* Výška v mm bez nožiček; pro nožičky přidejte 16–45 mm

Informace o balení	Pro kód RM7-42-60/10A-S1-B	Pro kód RM7-42-60/10A-S1-H	Rozměry (mm) pro RM7-42-60/10A-S1-B a RM7-42-60/10A-S1-H	Pro kód RM7-42-80/10A-S2-B	Pro kód RM7-42-60/10A-S1-H	Rozměry (mm) pro RM7-42-80/10A-S2-B a RM7-42-60/10A-S1-H
Balení 1	RM7-CO-42/6A-B	RM7-CO-42/6A-H	105 × 140 × 2100	RM7-CO-42/8A-B	RM7-CO-42/8A-H	105 × 140 × 2 100
Balení 2	RM7-TB-60/10A-S1-B	RM7-TB-60/10A-S1-H	630 × 1 020 × 135	RM7-TB-80/10A-S2-B	RM7-TB-80/10A-S2-H	1 005 × 1 020 × 135
Balení 3	RM7-DO-42/60-WVVV-B	RM7-DO-42/60-WVVV-H	550 × 70 × 1 890	RM7-DO-42/80-WVVV-B	RM7-DO-42/80-WVVV-H	750 × 70 × 1 890
Balení 4	RM7-SP-42/100-B	RM7-SP-42/100-H	920 × 1 920 × 85	RM7-SP-42/100-B	RM7-SP-42/100-H	920 × 1 920 × 85

Doporučené příslušenství



19" průchozí panel s kartáčem

Více informací [na straně 92](#)



Základní PDU

Více informací [na straně 106](#)

OTEVŘENÉ RÁMY RSG4



RSG4-42-19/92-LF

BARVA:  RAL 9005

➤ **Vysokozátěžové otevřené rámy RSG4** se čtyřmi sloupky zajišťují bezkonkurenční možnosti přístupu. S nosností až 1 500 kg při rovnoměrném zatížení jsou ideální pro uložení těžkých serverů, diskových polí atd.

HLAVNÍ VÝHODY

- 4sloupkový rám pro těžký IT hardware (až 1 500 kg)
- Neomezený přístup k instalovaným zařízením
- Plná konfigurovatelnost a nastavení hloubky na místě
- Kompatibilní s vyvazovacím systémem HDWM

Kód *	V (v U)	Rozměry (mm)		
		V	Š	Nastavení hloubky
RSG4-42-19/50-LF	42	2 055	550	500–680
RSG4-42-19/74-LF	42	2 055	550	710–890
RSG4-42-19/92-LF	42	2 055	550	920–1100
RSG4-45-19/50-LF	45	2 188	550	500–680
RSG4-45-19/74-LF	45	2 188	550	710–890
RSG4-45-19/92-LF	45	2 188	550	920–1100
RSG4-47-19/50-LF	47	2 277	550	500–680
RSG4-47-19/74-LF	47	2 277	550	710–890
RSG4-47-19/92-LF	47	2 277	550	920–1100

* Pro použití základny orientované dovnitř nahradte L za X v kódu produktu

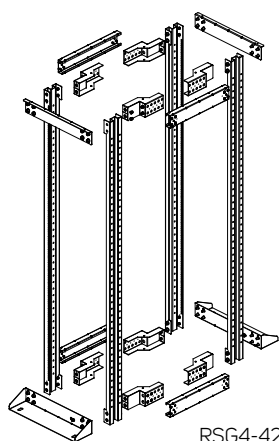

RSG4-42

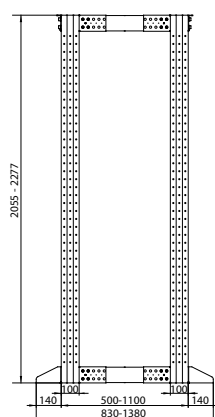

HORNÍ POHLED

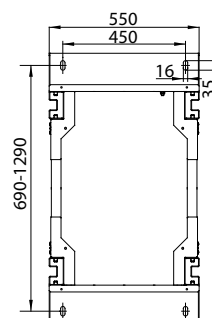

POPIS:

Rozměry

- Výška: 42, 45, 47U
- Šířka: 550 mm
- Hloubka: 500–680 mm, 710–890 mm, 920–1100 mm (krok 30 mm)

Nosnost

- 1 500 kg (rovnoměrné zatížení)

IP krytí

- IP 00 (žádná ochrana)

Konstrukce

- 2,0mm plech

Barva

- Standardní RAL 9005

Základna

- Vyrobena z plechu

- L – orientovaná ven (X – orientovaná dovnitř, volitelně)
- Obsahuje otvory pro kotvicí šrouby

Standardní vybavení

- 2 páry 19" vertikálních lišt (se značením U)
- Horní úhelníky
- 2x plechová základna L orientovaná ven

Poznámka: Všechny rozměry v mm

OTEVŘENÉ RÁMY RSG2

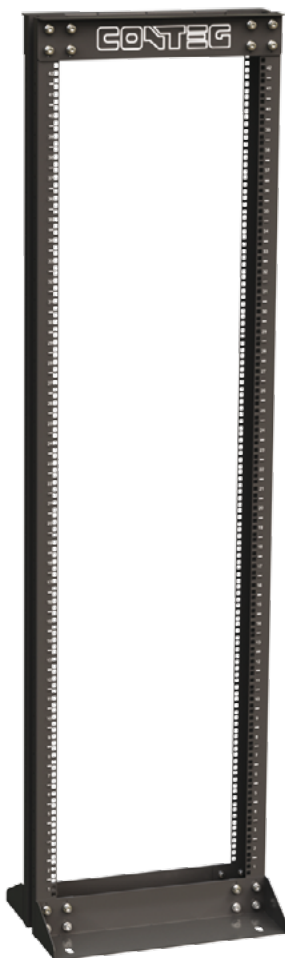

RSG2-42-19-LA

BARVA:  RAL 9005

POPIS:

Rozměry

- Výška: 27, 42, 45, 47U
- Šířka: 550 mm
- Hloubka: 100 mm

Konstrukce

- 2,0mm plech

Nosnost

- 500 kg (rovnoměrné zatížení; všechny výšky)

- Vysokozátěžové otevřené rámy RSG2 se dvěma sloupkami jsou navrženy pro použití s vyvazovacím systémem HDWM.

HLAVNÍ VÝHODY

- Zsloupkový rám s nosností 500 nebo 1 000 kg
- Univerzální rám pro kabelový management (plně kompatibilní s vyvazovacím systémem HDWM)
- Neomezený přístup k instalovaným zařízením

Kód	V (v U)	V (mm)	Nosnost (kg)
RSG2-27-19-L5	27	1 388	500
RSG2-42-19-L5	42	2 055	500
RSG2-45-19-L5	45	2 188	500
RSG2-47-19-L5	47	2 277	500
RSG2-42-19-LA	42	2 055	1 000
RSG2-45-19-LA	45	2 188	1 000
RSG2-47-19-LA	47	2 277	1 000

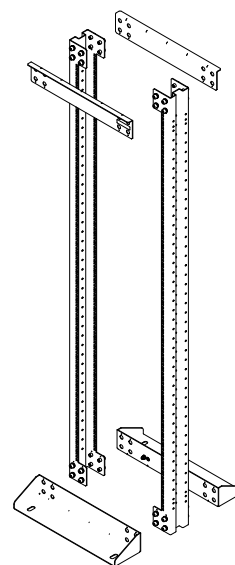
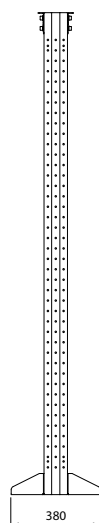
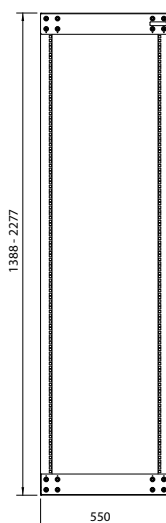

HORNÍ POHLED

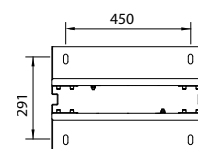

OTEVŘENÉ RÁMY RS



RS-P + RS-42

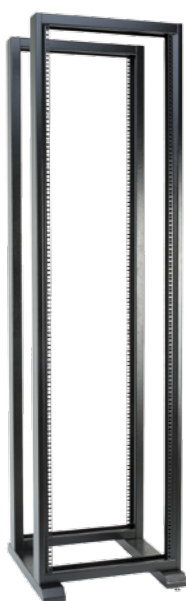

RS-P + 2x RS-42

BARVA:  RAL 9005

POPIS:

Rozměry

- Výška: 27, 36, 42 a 45U
- Šířka: 559 mm
- Hloubka: 600 mm (velikost základny)

Konstrukce

- 2,0mm plech

Nosnost

- 200 kg – rám se dvěma sloupky
- 400 kg – rám se čtyřmi sloupky

IP krytí

- IP 00 (žádná ochrana)

Barvy

- Standardní RAL 9005

Základna

- Vyrobená z plechu
- Vybavená nožičkami
- Volitelná kolečka (objednávají se samostatně)

- Řada ráků RS se používá v uzavřených místnostech s kontrolou přístupu a vhodným provozním prostředím pro instalované součásti, případně všude tam, kde nelze použít rozvaděče.

HLAVNÍ VÝHODY

- Lehký rám
- Jednoduchá nebo dvojitá verze

Objednací množství konfigurace						
V (v U)	Kód	19" rámy se dvěma sloupky	19" rámy se čtyřmi sloupky	Rozměry (mm)		
				Š	H	V
27U	RS-27	1	2	559	600	1339
	RS-P	1	1			
36U	RS-36	1	2	559	600	1739
	RS-P	1	1			
42U	RS-42	1	2	559	600	2005
	RS-P	1	1			
45U	RS-45	1	2	559	600	2139
	RS-P	1	1			

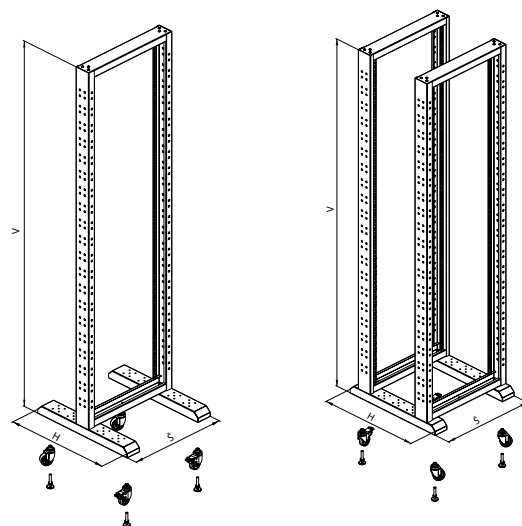

PŘÍČNÝ NOSNÍK PRO RÁMY SE ČTYŘMI SLOUPKY



- Používá se ke zpevnění rámu se čtyřmi sloupky
- 2mm plech
- Barva: prášková barva RAL (standard RAL 9005)
- Balení zahrnuje: 2× příčný nosník, 12× šroub M5×12

Kód	Popis	Balení
RSSD-RAIL	Příčný nosník pro rám se čtyřmi sloupky	1 pár

VYVAZOVACÍ PANEL PRO RÁMY SE ČTYŘMI SLOUPKY

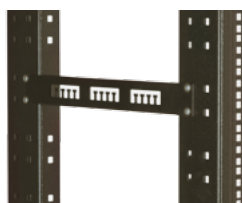

- Slouží k uložení a zajištění kabelů mezi dvěma páry 19" vertikálních lišt (rám se čtyřmi sloupky)
- 1,5mm plech
- Barva: prášková barva RAL (standard RAL 9005)
- Balení zahrnuje: 1× vyvazovací panel

Kód	Popis	Balení
RSSD-VP	Vyvazovací panel pro rám se čtyřmi sloupky	1 ks

STABILIZÁTOR PRO RÁMY SE DVĚMA A ČTYŘMI SLOUPKY



- Zlepšuje pevnost a stabilitu otevřených rámců RS
- Balení zahrnuje: 1× levý + 1× pravý stabilizátor, 8× šroub M5, 4× matice M5

Kód	Popis	Balení
RSSD-BRACE	Stabilizátor pro rám se dvěma a čtyřmi sloupky	1 pár

SYSTÉM ROZŠÍŘUJICÍCH SEKČÍ

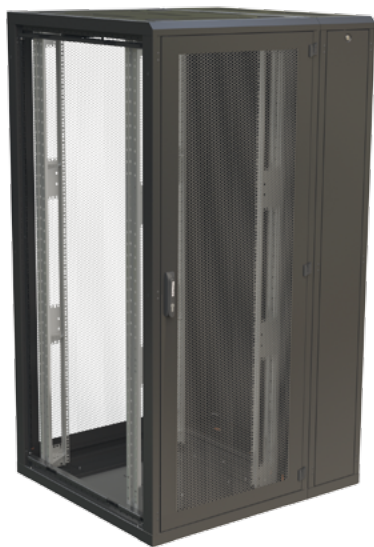

Použitá koncová sekce



Použitá přední/zadní sekce

➤ **Systém rozšiřujících sekcí Conteg** jsou navrženy tak, aby zvýšily flexibilitu uspořádání vašeho datového centra.

HLAVNÍ VÝHODY

- Speciální sekce umožňující přidat další prostor
- Zajišťují flexibilitu uspořádání prostřednictvím rozšíření již dříve instalovaných rozvaděčů
- Stejný rozměr jako rozvaděče za účelem minimalizace spotřeby prostoru
- Lze je přidat ke standardním rozvaděčům z boku, zepředu a/nebo zezadu

Rozšiřující sekce	Kompatibilní rozvaděče
ROF-ES-42-30/80	Ri7/RDF/RSF-42-xx/80
ROF-ES-45-30/80	Ri7/RDF/RSF-45-xx/80
ROF-ES-42-30/100	Ri7/RDF/RSF-42-xx/100
ROF-ES-45-30/100	Ri7/RDF/RSF-45-xx/100
ROF-RS-42-60/30	RSF/Ri7
ROF-RS-45-60/30	RSF/Ri7
ROF-RS-42-80/30	RDF/RSF/Ri7
ROF-RS-45-80/30	RDF/RSF/Ri7

POPIS:

SYSTÉM ROZŠÍŘUJICÍCH SEKČÍ

- Kompatibilní s řadou RSF, RDF, Ri7 a RM7 (iSEVEN – jiný tvar vpředu nahoře)
- Rozšíření stávajících i nových řešení – připravené pro následující dekádu

PŘEDNÍ a ZADNÍ SEKCE

- Větší užitná hloubka prostřednictvím modulů 300 mm
- Lze vybavit lištami
- Lze použít pro řízení napájení

KONCOVÁ SEKCE

- Další prostor pro infrastrukturu prostřednictvím modulu s šířkou 300 mm
- Lze použít pro řízení napájení

KONCOVÁ SEKCE

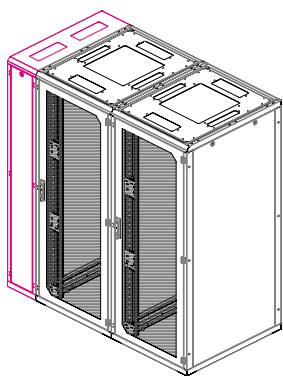

Koncová sekce

- Pro kabelový management, propojovací kabely a rozvod napájení na konci řady rozvaděčů
- Rámová konstrukce
- Přední a zadní panely se zámky, žádné boční panely
- Otvory pro kabely v horních a dolních krytech
- Možnost použití systémů vertikálního kabelového managementu (např. perforované vyvazovací panely, drátěné žlaby)
- Balení zahrnuje: 1× rozvaděč, 1× DP-DR-UNI, 4× nožička

Kód	V (v U)	Rozměry (mm)		Kompatibilní rozvaděče
		Š	H	
ROF-ES-42-30/80	42	300	800	RSF*, RDF*, R17, RM7
ROF-ES-42-30/100	42	300	1000	
ROF-ES-45-30/80	45	300	800	
ROF-ES-45-30/100	45	300	1000	

* Optimalizované

PŘEDNÍ/ZADNÍ SEKCE

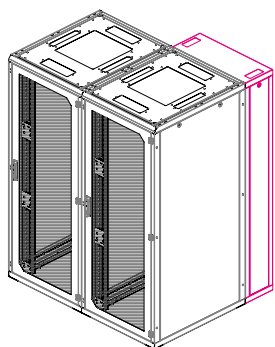

Přední/zadní sekce

- Zvětšuje dostupný prostor v zadní/přední části rozvaděče, umožňuje instalaci hlubších zařízení
- Další prostor pro propojovací kabely a rozvod napájení
- Otvory pro kabely v horních a dolních krytech
- Dveře s kaleným sklem s výklopnou pákovou klikou; veškeré verze dveří z rodiny RSF (bezpečnostní sklo, plech, perforovaný plech, větrání, aktivní větrání atd.)
- Možnost použití 19" vertikálních lišt nebo systémů vertikálního kabelového managementu
- Balení zahrnuje: 1× rozvaděč s prosklenými dveřmi, 1× DP-DR-UNI, 4× nožička

Kód	V (v U)	Rozměry (mm)		Kompatibilní rozvaděče
		Š	H	
ROF-RS-42-60/30	42	600	300	RSF, RDF, R17, RM7
ROF-RS-45-60/30	45	600	300	
ROF-RS-42-80/30	42	800	300	
ROF-RS-45-80/30	45	800	300	

SOUVISEJÍCÍ PŘÍSLUŠENSTVÍ

Kód	Popis	Poznámka
DP-RS-VP-42/30/19-A	(V) 42U, (Š) 300 mm, 9× 19" pozice	VERTIKÁLNÍ PANELE PRO PŘEDNÍ/ZADNÍ SEKCE – vertikální panely potřebné k instalaci příslušných 19" a 10" zařízení (propojovací panely, PDU, přepínače) a 14 nebo 15 panelů RJ-45 v přední/zadní sekci
DP-RS-VP-45/30/19-A	(V) 45U, (Š) 300 mm, 9× 19" pozice	
DP-RS-VP-42/30/10-A	(V) 42U, (Š) 300 mm, 24× 10" pozice	
DP-RS-VP-45/30/10-A	(V) 45U, (Š) 300 mm, 24× 10" pozice	
DP-RS-VP-42/30/RJ-A	(V) 42U, (Š) 300 mm, 14× pozice pro panely RJ-45, 6× modul RJ-45 v každém panelu	
DP-RS-VP-45/30/RJ-A	(V) 45U, (Š) 300 mm, 15× pozice pro panely RJ-45, 6× modul RJ-45 v každém panelu	
DP-RS-RJ-14-XX	14 prázdných panelů pro naklapávací rámečky, 6× modul RJ-45 v každém panelu; kontaktujte obchodní oddělení za účelem ověření kompatibility s příslušnou značkou RJ-45	
DP-ES-VP-42/30/19-A	(V) 42U, (Š) 300 mm, 9× 19" pozice	
DP-ES-VP-45/30/19-A	(V) 45U, (Š) 300 mm, 9× 19" pozice	

STOJANOVÉ ROZVADĚČE

19" LIŠTY

➤ **Unikátní spojení** 19" lišt s mnoha výhodami.

HLAVNÍ VÝHODY

- Pevný, stabilní systém
- Posuvné v celé hloubce rozvaděče
- Široké lišty s dalšími pozicemi

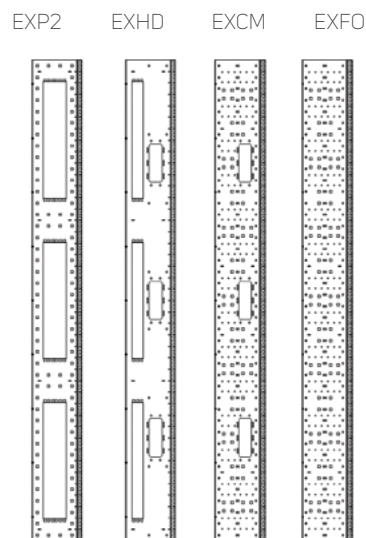
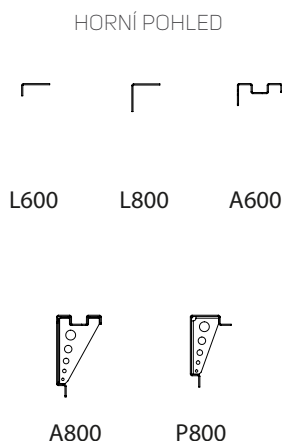
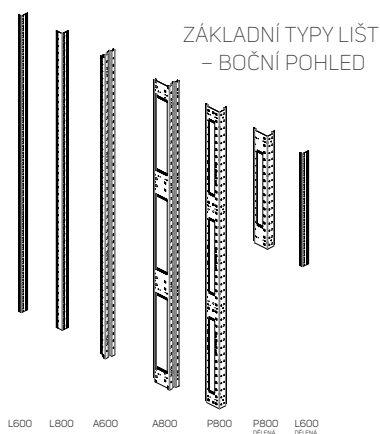

POPIS

STANDARDNÍ LIŠTY	
Typ	Popis
L	Lišty s profilem L garantují maximální kompatibilitu se sadami pro montáž serverů, takže instalace je ještě jednodušší. Lišty typu L standardně v rozvaděčích s šířkou 600 mm a 800 mm. Vertikální držáky použité pro rozvaděče s šířkou 800 mm.
A	Lišty typu A bez horizontálních držáků; pro 800 mm zajišťují dalších 24U (3× 2U 19") instalačního prostoru – platí pro rozvaděče 42U a vyšší, nastavitelné zevnitř.
P	Lišty typu P pro rozvaděče RSF s šířkou 800 mm. Nedělená jednodílná lišta, každá se třemi 3U 19" vertikálními montážními pozicemi. Další 12U montážních pozic lze použít pro strukturovanou kabeláž, aktivní prvky nebo vyplnit volitelnými zaslepovacími panely pro budoucí použití.

EXCENTRICKÉ LIŠTY	
Typ	Popis
EXP2	Prostor pro propojovací panely, PDU a přepínače
EXHD	Prostor pro kombinaci propojovacích panelů, PDU, přepínačů a vertikálního HDWM-VMR-12/10F
EXCM*	Prostor pro HDWM-VMR-12/10F a individuální kabelový management
EXFO*	Univerzální prostor pro individuální kabelový management

Možnost instalace do rozvaděčů: RDF; RSF pouze s šířkou 800 mm s lištami typu U pro rozvaděče 42U a 45U. Součástí je jeden pár 19" vertikálních lišt; naproti je vždy lišta s profilem L.

* Lišty EXCM a EXFO jsou kompatibilní s HDWM-FSS-50 a HDWM-FSS-100

OBJEDNACÍ INFORMACE PRO EXCENTRICKÉ LIŠTY

Všechny rozvaděče Conteg uvedené v produktovém katalogu se dodávají s příslušnými standardními lištami. Pokud chcete objednat zákaznické řešení s excentrickými lištami, začněte objednávkou rozvaděče bez lišt. Pokud tak chcete učinit, jednoduše uveďte písmeno „X“ na posledním místě (normálně se používá k určení hloubky rozvaděče) v objednací matici kódů následované kódem lišty, kterou jste si vybrali. Následují příklady správných čísel dílů pro rozvaděče 42U: ROF-LV-42/8X-EXP2, ROF-LV-42/8X-EXHD, ROF-LV-42/8X-EXCM nebo ROF-LV-42/8X-EXFO.

Je třeba vždy objednat dvě balení lišt: jedno dopředu a jedno dozadu. Jsou možné různé kombinace předních a zadních pozic lišt. Excentrické lišty rozvaděčů lze instalovat jednoduchým objednáním lišt (uvedeny výše), demontáží stávajících dílů a instalací nových lišt.

SOUČÁSTI PRO ZAKRYTÍ OTVORŮ V LIŠTÁCH

DP-EHC-1000 – sada krytek pro otvory 9,5 mm, balení obsahuje 1 000 ks.



02

NÁSTĚNNÉ
A SOHO ROZVADĚČE



PREMIUM RUN	51
PREMIUM Split RUD	52
iSEVEN REN	53
SOHO In-Wall ACP	54
SOHO On-Wall ACP	55
ROZVADĚČE SOHO Mini REH 10"	56
Příslušenství SOHO Mini REH	57
10" optické rozvaděče	57

Srovnání	ŘADA NÁSTĚNNÝCH ROZVADĚČŮ			
	RUN	RUD	REN	ACP
	Svařovaný rám	Svařovaný rám	Svařovaný rám	Svařovaný rám
	Smontovaný	Smontovaný	Smontovaný	Smontovaný
	1,25 a 1,5mm plech	1,25 a 1,5mm plech	1 a 1,5mm plech	1,5 a 2mm plech
Viz strana 51	Viz strana 52	Viz strana 53	Viz strana 54	
Vhodné použití				
Kabelový rozvaděč	+++	+++	+++	+++
Systémy IT	+++	+++	+	+
Distribuční bod	+++	+++	+++	+++
Uzamykatelné boční panely	+++	+++	-	-
Nosnost (rovnoměrné zatížení)				
Až 20 kg	-	-	ano	ano
Až 30 kg	ano	-	-	-
Až 40 kg	ano	ano	-	-
IP krytí				
IP 30	ano	ano	ano	ano
Velikost				
6U	ano	ano	ano	ano
9U	ano	ano	-	-
10U	-	-	ano	-
12U	ano	ano	ano	-
15U	ano	ano	ano	-
18U	ano	ano	-	-
Hloubka				
300 mm	-	-	ano	-
400 mm	ano	-	ano	-
500 mm	ano	ano	ano	-
600 mm	ano	-	-	-
Barvy				
Světle šedá RAL 7035	ano	ano	ano	ano
Systém zamykání				
Jednobodový	ano	ano	ano	ano
Zámky bočních panelů	ano	ano	-	-

Obecné srovnání řad IT rozvaděčů; technické podrobnosti viz příslušné stránky katalogu.

NÁSTĚNNÉ A SOHO ROZVADĚČE PREMIUM RUN



RUN-09-60/40

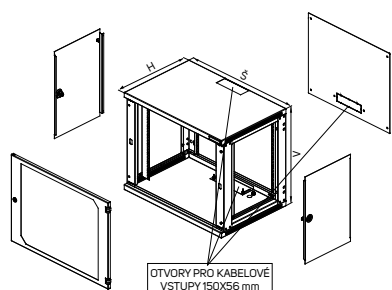

OTVORY PRO KABELOVÉ
VSTUPY 150x56 mm

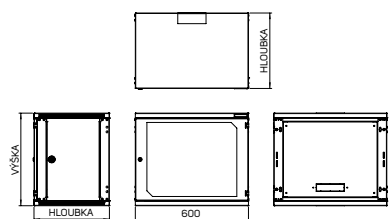

BARVA:

RAL 7035

POPIS:

Rozměry

- Výška: 6, 9, 12, 15, 18U
- Šířka: 600 mm
- Hloubka: 400, 500 nebo 600 mm

Konstrukce

- 1,25mm plech

Nosnost

- Standardně 40 kg (hloubka 400 a 500 mm), standardně 30 kg (hloubka 600 mm)

IP krytí

- Standardní IP 30

Barvy

- Standardní RAL 7035

➤ **Nástěnné rozvaděče PREMIUM RUN** jsou navrženy k instalaci na stěnu s rozšířeným přístupem.

HLAVNÍ VÝHODY

- Vynikající pevnost
- Volný přístup k instalovaným zařízením zepředu i z boku
- Uzamykatelné boční panely

PREMIUM RUN – NOSNOST 30 KG

Kód	V (v U)	Rozměry (mm)				Rozměry včetně balení (mm)			Celková hmotnost (kg)
		V	Š	H	Užitná hloubka	V	Š	H	
RUN-06-60/60	6	358	603	600	580	378	620	630	20
RUN-09-60/60	9	491	603	600	580	510	620	630	26
RUN-12-60/60	12	624	603	600	580	645	620	630	29
RUN-15-60/60	15	758	603	600	580	778	620	630	33
RUN-18-60/60	18	891	603	600	580	910	620	630	39

PREMIUM RUN – NOSNOST 40 KG

Kód	V (v U)	Rozměry (mm)				Rozměry včetně balení (mm)			Celková hmotnost (kg)
		V	Š	H	Užitná hloubka	V	Š	H	
RUN-06-60/40	6	358	600	400	380	378	620	430	16
RUN-09-60/40	9	491	600	400	380	510	620	430	20
RUN-12-60/40	12	624	600	400	380	645	620	430	23
RUN-15-60/40	15	758	600	400	380	778	620	430	27
RUN-18-60/40	18	891	600	400	380	910	620	430	33
RUN-06-60/50	6	358	600	500	480	378	620	530	18
RUN-09-60/50	9	491	600	500	480	510	620	530	23
RUN-12-60/50	12	624	600	500	480	645	620	530	26
RUN-15-60/50	15	758	600	500	480	778	620	530	30
RUN-18-60/50	18	891	600	500	480	910	620	530	36

Přední dveře

- Dveře s kaleným bezpečnostním sklem (EN 12 150-1) nebo plechové dveře
- Snadná změna zavěšení pro pravé nebo levé otevírání
- Úhel otevření dveří 180°

Zadní panel

- Odnímatelný s modulem pro vstup kabelů
- Při instalaci bez zadního panelu se odkrývají další otvory pro instalaci 19" zařízení
- Zadní montážní otvory pro instalaci na zeď

Kabelové vstupy

- Horní a dolní otvory pro vstup kabelů, rozměr 150 × 56 mm
- Zakryté posuvným zaslepovacím panelem s křídlými maticemi (DP-DB-200x68)

- Variabilní velikost otvoru v závislosti na počtu kabelů vstupujících do rozvaděče
- Otvory pro vstup kabelů na zadní hraně skříňě pro přímý vstup kabelů podél stěny

Ostatní

- Vrtací šablona
- Dodatečný pár volitelných lišt DP-LV-N-xx

STANDARDNÍ KONFIGURACE:

- 1 pár 19" posuvných vertikálních lišt
- 2 odnímatelné boční panely se zámkem
- Dveře s kaleným bezpečnostním sklem (EN 12 150-1) se zámkem
- GND / zemnicí sada
- 16 montážních sad

Poznámka: Všechny rozměry v mm

PREMIUM SPLIT RUD



RUD-15-60/50

BARVA:

RAL 7035

➤ **Nástěnné rozvaděče PREMIUM Split RUD** jsou navrženy k instalaci na stěnu s rozšířeným přístupem.

HLAVNÍ VÝHODY

- Navrženy s vynikající pevností
- Volný přístup k instalovaným zařízením zepředu, zezadu i z boku
- Uzamykatelné boční panely
- Uzamykatelná zadní sekce

Kód	V (v U)	Rozměry (mm)				Rozměry včetně balení (mm)			Celková hmotnost (kg)
		V	Š	H	Užitná hloubka	V	Š	H	
RUD-06-60/50	6	358	600	500	490	378	620	530	20
RUD-09-60/50	9	491	600	500	490	510	620	530	24
RUD-12-60/50	12	624	600	500	490	645	620	530	28
RUD-15-60/50	15	758	600	500	490	778	620	530	32
RUD-18-60/50	18	891	600	500	490	910	620	530	40

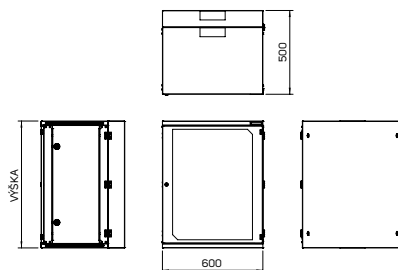
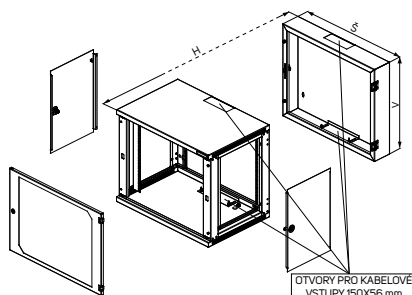

POPIS:

Rozměry

- Výška: 6, 9, 12, 15, 18U
- Šířka: 600 mm
- Hloubka: 500 mm

Konstrukce

- 1,25mm plech

Nosnost

- Standardně 40 kg (rovnoměrné zatížení)

IP krytí

- Standardní IP 30

Barvy

- Standardní RAL 7035

Přední dveře

- Dveře s kaleným bezpečnostním sklem (EN 12 150-1) nebo plechové dveře
- Snadná změna zavěšení pro pravé nebo levé otevírání
- Úhel otevření dveří 180°

Zadní modul

- Odnímatelný s modulem pro vstup kabelů
- Při instalaci bez zadního panelu se odkryjí další otvory pro instalaci 19" součástí
- Zadní montážní otvory pro instalaci na zeď

Kabelové vstupy

- Horní a dolní otvory 150 × 56 mm
- Zakryté posuvným zaslepovacím panelem s křídlovými maticemi (DP-DB-200×68)

- Variabilní velikost otvoru v závislosti na počtu kabelů vstupujících do rozvaděče
- Otvory pro vstup kabelů posunuty až k zadní hraně skříně pro přímý vstup kabelů podél stěny

Ostatní

- Vrtací šablona
- Dodatečný pár volitelných lišt DP-LV-N-xx

STANDARDNÍ KONFIGURACE:

- 1 pár 19" posuvných vertikálních lišt
- 2 odnímatelné boční panely se zámek
- Dveře s kaleným bezpečnostním sklem (EN 12 150-1) se zámek
- GND / zemnicí sada
- 16 montážních sad

Poznámka: Všechny rozměry v mm

iSEVEN REN



REN-10-60/40

BARVA:

RAL 7035

➤ **Nástěnné rozvaděče iSEVEN REN** jsou připravené pro každodenní používání s nepřekonatelným poměrem mezi cenou, užitnou hodnotou a kvalitou.

HLAVNÍ VÝHODY

➤ Snadný přístup k instalovaným zařízením prostřednictvím předních dveří

Kód	V (v U)	Rozměry (mm)				Rozměry vč. balení (mm)			Celková hmotnost (kg)
		V	Š	H	Užitná hloubka	V	Š	H	
REN-06-60/30	6	332	530	300	250	350	555	339	9
REN-06-60/40	6	332	530	400	350	350	555	439	10
REN-10-60/40	10	510	530	400	350	535	555	439	12
REN-12-60/40	12	599	530	400	350	655	555	439	15.5
REN-15-60/40	15	732	530	400	350	758	555	439	16
REN-06-60/50	6	332	530	500	450	350	555	539	12
REN-10-60/50	10	510	530	500	450	535	555	539	17
REN-12-60/50	12	599	530	500	450	655	555	539	18
REN-15-60/50	15	732	530	500	450	758	555	539	21

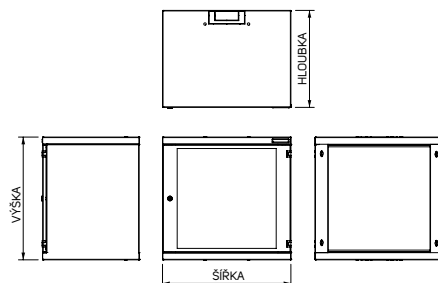
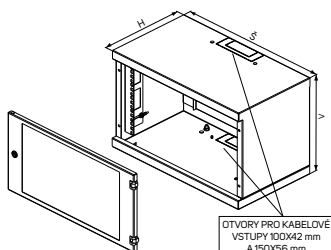

POPIS:

Rozměry

- Výška: 6, 10, 12, 15U
- Šířka: 530 mm
- Hloubka: 300, 400 nebo 500 mm

Konstrukce

- 1mm plech

Nosnost

- Standardně 20 kg, rovnoměrné zatížení

IP krytí

- Standardní IP 30

Barvy

- Standardní RAL 7035

Přední dveře

- Dveře s kaleným bezpečnostním sklem (EN 12 150-1) nebo plechové dveře
- Snadná změna zavěšení pro pravé nebo levé otevírání (v místě instalace)
- Úhel otevření dveří 180°

Kabelové vstupy

- Horní a dolní vytlakovací kabelové vstupy, rozměr 100 × 42 mm a 150 × 56 mm

- Otvory pro vstup kabelů na zadní hraně skříňe pro přímý vstup kabelů podél stěny

Ostatní

- Vrtací šablona

STANDARDNÍ KONFIGURACE:

- 1 pár 19" posuvných vertikálních lišt
- Dveře s kaleným bezpečnostním sklem (EN 12 150-1) se zámekem
- GND / zemnicí sada

Poznámka: Všechny rozměry v mm

SOHO IN-WALL ACP



➤ Rozvaděče ACP řady SOHO jsou navrženy pro domácnosti a malé kanceláře. Jako jediné v nabídce Conteg se instalují přímo do stěny, takže jsou ideálním řešením pro těsné prostory.

HLAVNÍ VÝHODY

- Vybaveny jsou lištami pro instalaci aktivních zařízení (2U) i montáž pasivních součástí (4U).
- Nabízí přístup k instalovaným zařízením prostřednictvím předních dveří

ACP-IW-55/53/14

BARVA:

RAL 7035

Kód	Rozměry skříně (mm)			Vertikální lišty		Horizontální lišty		Vnější rozměry včetně balení (mm)			Celková hmotnost (kg)
	V	Š	H	U *	UD **	U *	UD **	V	Š	H	
ACP-IW-55/53/14	550	530	140	4	90	2	300	630	595	170	12

* Délka lišt v jednotkách U

** Max. hloubka instalovaného zařízení v mm

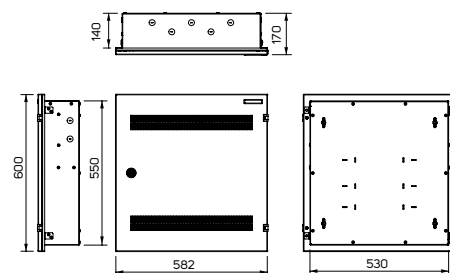
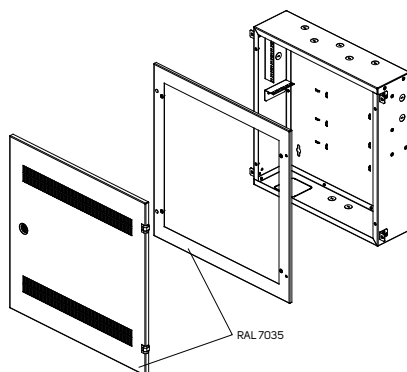

POPIS:

Rozměry

- Výška: 550 mm
- Šířka: 530 mm
- Hloubka: 140 mm

Konstrukce

- Pozinkovaná skříň z 1,25mm, 1,5mm a 2mm plechu

Barvy

- Standardní RAL 7035

Nosnost

- 20 kg

Přední dveře

- Úhel otevření dveří 180°
- Perforované dveře pro efektivnější ventilaci se zámekem

Kabelové vstupy

- Vylamovací otvor pro vnitřní elektrickou zásuvku ve spodní části
- Několik vylamovacích otvorů 22,6 mm na všech bocích skříně
- Úchytky pro pásky na stažení kabelů na zadní straně skříně

STANDARDNÍ KONFIGURACE:

- 1 pár pevných 19" horizontálních lišt (2U)
- 1 pár pevných 19" vertikálních lišt (4U)
- Plechové perforované dveře se zámekem

Poznámka: Všechny rozměry v mm

SOHO ON-WALL ACP



ACP-OW-55/53/14

➤ Rozvaděče SOHO On-Wall ACP se instalují přímo na zeď. Tato rozvodná skříň poskytuje vynikající flexibilitu nasazení, když nabízí estetičtější provedení a cenově výhodné řešení pro developery / vlastníky domů.

HLAVNÍ VÝHODY

- Vybaveny jsou lištami pro instalaci aktivních zařízení (2U) i montáž pasivních součástí (4U).
- Nabízí přístup k instalovaným zařízením prostřednictvím předních dveří

BARVA:

➤ RAL 7035

Kód	Rozměry skříně (mm)			Vertikální lišty		Horizontální lišty		Vnější rozměry včetně balení (mm)			Celková hmotnost (kg)
	V	Š	H	U *	UD **	U *	UD **	V	Š	H	
ACP-OW-55/53/14	550	530	155	4	90	2	300	630	595	170	12

* Délka lišt v jednotkách U

** Max. hloubka instalovaného zařízení v mm

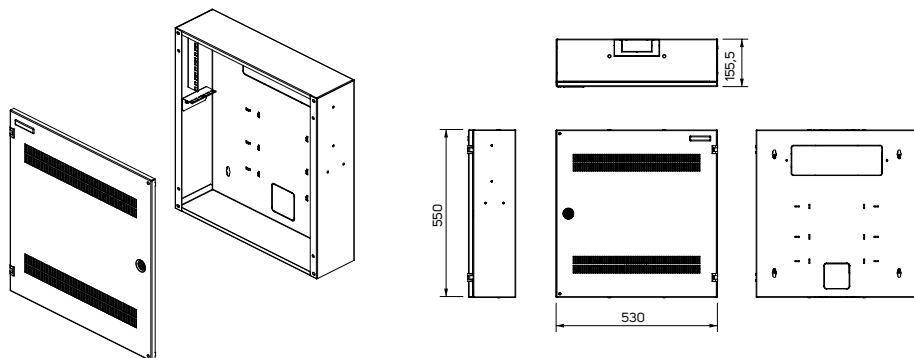

POPIS:

Rozměry

- Výška: 550 mm
- Šířka: 530 mm
- Hloubka: 155 mm

Konstrukce

- Skříň a dveře vyrobeny z 1,25mm, 1,5mm a 2mm plechu

Barvy

- Standardní RAL 7035

Nosnost

- 20 kg

Přední dveře

- Úhel otevření dveří 180°
- Perforované dveře pro efektivnější ventilaci se zámkem

Kabelové vstupy

- Vylamovací otvor pro vnitřní elektrickou zásuvku ve spodní části
- Několik vylamovacích otvorů 22,6 mm na všech bocích skříně
- Úchytky pro pásky na stažení kabelů na zadní straně skříně

STANDARDNÍ KONFIGURACE:

- 1 pár pevných 19" horizontálních lišt (2U)
- 1 pár pevných 19" vertikálních lišt (4U)
- Plechové perforované dveře se zámkem

Poznámka: Všechny rozměry v mm

SOHO MINI REH 10"



REH-06-30/26

BARVA:

RAL 7035

- Rozvaděče SOHO Mini REH jsou vhodné pro umístění 10" propojovacích panelů, polic, aktivních prvků SOHO atd.

HLAVNÍ VÝHODY

- Minimální rozměry umožňují instalaci do malých kanceláří a domácností
- Nabízí přístup k instalovaným zařízením prostřednictvím předních dveří

Kód	V (v U)	Rozměry (mm)				Rozměry včetně balení (mm)			Celková hmotnost (kg)
		V	Š	H	Užitná hloubka	V	Š	H	
REH-04-30/26	4	237	300	260	230	257	317	287	4,5
REH-06-30/26	6	326	300	260	235	346	317	287	5,5
REH-09-30/26	9	459	300	260	235	477	317	287	7

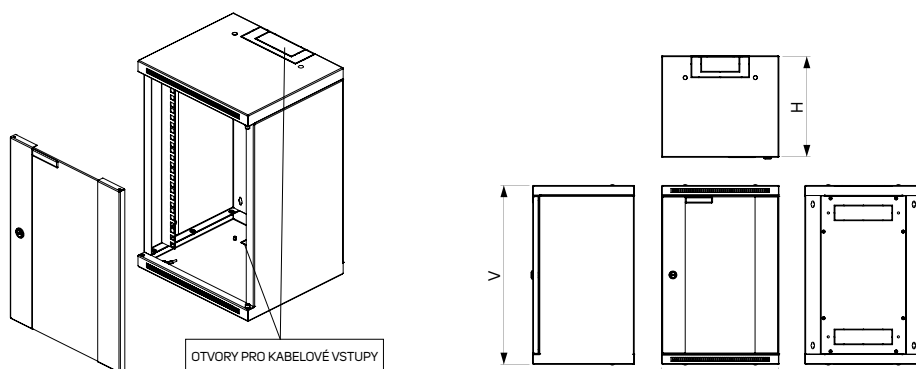

POPIS:

Rozměry

- Výška: 4, 6 a 9U
- Šířka: 300 mm
- Hloubka: 260 mm

Konstrukce

- 1,25mm plech

Nosnost

- Standardně 20 kg, rovnoměrné zatížení

IP krytí

- Standardní IP 30

Barvy

- Standardní RAL 7035

Přední dveře

- Kalené bezpečnostní sklo (EN 12 150-1)
- Snadná změna zavěšení pro pravé nebo levé otevírání (v místě instalace)
- Úhel otevření dveří 180°

Kabelové vstupy

- Horní a dolní vykládací otvory pro vstup kabelů 150 × 56 mm, zadní kabelový vstup 150 × 56 mm; otvory lze také zakrýt zaslepovacím panelem (DP-DB-200x68) nebo kartáčem (DP-KP-KAR3)
- Otvory pro vstup kabelů začínají na zadní hraně skříňe pro přímý vstup kabelů podél stěny

Ostatní

- Jeden pár 10" vertikálních lišt; možnost posunu dozadu až 20 mm
- Vrtací šablona
- Zadní montážní otvory pro instalaci na zeď

STANDARDNÍ KONFIGURACE:

- 1 pár 10" vertikálních lišt
- Dveře s kaleným bezpečnostním sklem (EN 12 150-1) se zámekem
- Otvory pro vstup kabelů
- 8 montážních sad

PŘÍSLUŠENSTVÍ SOHO MINI REH



DP-MP-S1U

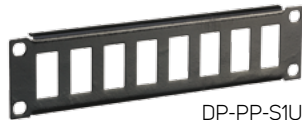

DP-PP-S1U

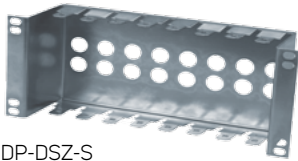

DP-DSZ-S



DP-PT-S200



DP-ZA-S1U



DP-S01-VENT



DP-VP-PS01

10" OPTICKÉ ROZVADĚČE



ORMS-01

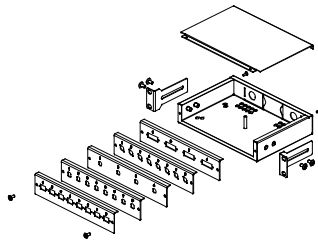

- Pro použití s modulárním předním panelem
- Až 8 pozic: typu ST, SC nebo FC nebo 4 pozice typu DSC nebo FCD
- Výška: 1U
- Vstup kabelů dvěma průchodkami PG9 v zadní části (součást dodávky)
- Nepoužité otvory lze zaslepit
- Instalace v 10" rozvaděči se dvěma posuvnými držáky
- Instalační sada pro optickou kazetu o velikosti 142 × 95 mm (součást dodávky)
- Barva: prášková barva RAL (standard RAL 9005)
- Balení zahrnuje: 1× optický rozvaděč, 2× držák pro 10" rozvaděč, 2× průchodka PG9, 2× šroub pro upevnění předního panelu (čelní panel není součástí dodávky)

REH – PROPOJOVACÍ PANELY				
Kód	V (v U)	Š	Používá se s	Balení
DP-PP-S1U	1	10"	8 modulů typu Keystone s DP-KEY; standardní rozměr otvoru 16,7 × 24,3 mm	1 ks
DP-MP-S1U	1	10"	12 modulů Panduit	1 ks
DP-DSZ-S	2+1/2	10"	8 modulů LSA-PLUS	1 ks

REH – PŘÍSLUŠENSTVÍ				
Kód	V (v U)	Š	Popis	Balení
DP-PT-S200	1	10"	150 mm hluboká police	1 ks
DP-ZA-S1U	1	10"	Zaslepovací panel	1 ks
DP-S01-VENT	1	10"	Průchozí panel	1 ks
DP-VP-PS01	1	10"	Vyvažovací panel s plastovými oky	1 ks

Kód	Popis	V (v U)	Š	H (mm)	Balení
ORMS-01	10" optický rozvaděč	1	10"	160	1 ks
PŘEDNÍ PANELY					
ORS-08ST	Modulární přední panel	1	10"	–	1 ks
ORS-08SC	Modulární přední panel	1	10"	–	1 ks
ORS-04DSC	Modulární přední panel	1	10"	–	1 ks
ORS-08FC	Modulární přední panel	1	10"	–	1 ks
ORS-04FCD	Modulární přední panel	1	10"	–	1 ks



03

KABELOVÝ MANAGEMENT



Vyvozovací systém High Density (HDWM)	60
Přední průchozí kanál kompatibilní s vertikálním HDWM	61
Vertikální HDWM	62
Horizontální HDWM	63
Nastavitelné průchozí kanály pro vertikální HDWM	64
Systém vedení optické kabeláže Optiway	65
Hlavní kanál, spojka, křížový díl	66
Redukce, rozbočka T, horizontální ohyb	67
Vertikální vnitřní ohyb, přepad	68
Vertikální vnější ohyb, vyústění, koncový kryt, podpůrná konzola přepadu	69
Upevňovací konzola na závitovou tyč, montážní konzoly závitových tyčí	70
Top Duct	71
Top Duct – příčné spojovací kanály, příslušenství	72
Montážní konzoly	73
Standardní kabelový management	74
19" vyvozovací panely s plastovými oky, plastová vyvozovací oka	74
19" vyvozovací panely s plastovými kanály, vyvozovací panel s kovovými oky, kovová vyvozovací oka	75
Držáky vertikálních vyvozovacích panelů a kabelových ok, vertikální vyvozovací panely, horizontální držáky pro boční vyvozování, boční perforované vertikální vyvozovací panely pro lišty typu A	76
Drátěné kabelové žlaby, boční perforované vertikální vyvozovací panely, boční kabelové mřížky	77

VYVAZOVACÍ SYSTÉM HDWM

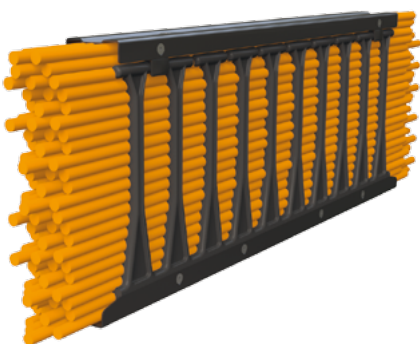

➤ **Vyvažovací systém HDWM** pomáhá zlepšit výkonnost a spolehlivost sítě (systém chráněný průmyslovou obchodní značkou).

HLAVNÍ VÝHODY

- Snížení rizika útlumu a výrazný nárůst spolehlivosti přenosu dat
- Řešení pro rozvaděče a otevřené rámy
- Inovativní přístup pro páteřní a propojovací kabely umožňuje lepší organizaci v souladu s průmyslovými normami a doporučeními předních výrobců kabelů
- Nová konstrukce pro 48 propojovacích kabelů (Cat. 7A) v pozici 1U
- Bezkonkurenční hustota propojovacích kabelů
- Ohyby propojovacích kabelů pod kontrolou
- Umožňuje instalaci až 2 016 propojovacích kabelů v jednom rozvaděči
- Unikátní zaklapávací systém předního panelu
- K dispozici jednostranné nebo oboustranné provedení
- Široká nabídka rozměrů použitelných pro typické aplikace

BARVA:  RAL 9005

KALKULÁTOR KABELÁŽE VYVAZOVACÍHO SYSTÉMU HDWM

Kód	Popis	Počet kabelů				
		Podrobnosti o kabelu	Cat. 6 UTP	Cat. 6A UTP	Cat. 7A PIMF	Vlastní
		Ø (mm)	5,870	7,239	7,620	8,000
		Faktor plnění	50 %			
STANDARDNÍ VERZE						
HDWM-HM-1F	Horizontální HDWM, 1U x 10 žeber, pouze jednostranný, 1Ux19"x112 mm		50	33	30	27
HDWM-VMR-42-12/10F	Vertikální rozvaděčový vyvažovací panel HDWM, 41 žeber, pouze jednostranný, 42Ux100x112 mm		184	121	109	99
HDWM-VMF-42-15/20F	Vertikální rámový vyvažovací panel HDWM, 41 žeber, pouze jednostranný, 42Ux151x200 mm		507	333	301	273
HDWM-VMF-42-25/20F	Vertikální rámový vyvažovací panel HDWM, 41 žeber, pouze jednostranný, 42Ux251x200 mm		913	600	541	491
HDWM-VMF-42-25/30F	Vertikální rámový vyvažovací panel HDWM, 41 žeber, pouze jednostranný, 42Ux251x300 mm		1411	928	837	760
Standardní otvor mezi žebry	Kapacita otvoru mezi žebry – standardní verze		47	31	28	25
PRODLOUŽENÁ VERZE						
HDWM-HML-1F	Horizontální HDWM, 1U x 10 dlouhých žeber, pouze jednostranný, 1Ux19"x182 mm		92	60	54	49
HDWM-VMR-42-19/10F	Vertikální rozvaděčový vyvažovací panel HDWM, 41 dlouhých žeber, pouze jednostranný, 42Ux100x182 mm		312	205	185	168
HDWM-VMF-42-22/20F	Vertikální rámový vyvažovací panel HDWM, 41 dlouhých žeber, pouze jednostranný, 42Ux221x200 mm		791	520	469	426
HDWM-VMF-42-32/20F	Vertikální rámový vyvažovací panel HDWM, 41 dlouhých žeber, pouze jednostranný, 42Ux321x200 mm		1197	787	710	644
HDWM-VMF-42-32/30F	Vertikální rámový vyvažovací panel HDWM, 41 dlouhých žeber, pouze jednostranný, 42Ux321x300 mm		1851	1217	1098	996
Dlouhý otvor mezi žebry	Kapacita otvoru mezi žebry – prodloužená verze		92	60	54	49

POPIS:

Oboustranné provedení

- Duální trasa pro vedení kabelů ve stejném HDWM
- Horizontální a vertikální orientace, vertikální rozvaděčové panely (VMR) pouze v jednostranném provedení

Jednostranné provedení

- Jednoduchá trasa pro kabely
- K dispozici v horizontální a vertikální orientaci

Horizontální orientace

- Horizontální trasa pro vedení kabelů mezi instalovanými zařízeními

- Pro montáž na 19" lišty

Vertikální orientace

- Vertikální trasa pro vedení kabelů do nebo skrz rozvaděč či rám
- Včetně pásků na suchý zip pro optimální vedení svazků kabelů
- Vertikální panely lze sešroubovat k sobě (přední část k zadní) a přizpůsobit HDWM vašim požadavkům

Vertikální rámový panel (VMF)

- 3mm hliník zajišťuje vysokou tuhost a pevnost konstrukce

- Snadná instalace na rámy RSG

Průchozí kanály

- Umožňují vedení kabeláže mezi vertikálními rozvaděčovými (VMR) nebo rámovými (VMF) panely HDWM
- Nastavitelná délka

Rozměry

- Žebra se dodávají ve dvou rozměrech – standardní a prodloužená

INSTALACE
vertikální vyvazovací panely HDWM lze instalovat na libovolné standardní 19" vertikální lišty

HDWM-HM-1FR
oboustranný horizontální 1U vyvazovací panel HDWM pro použití v rozvaděčích i rámech oboustranný horizontální 2 nebo 3U; vyvazovací panel HDWM s kartáčem také k dispozici

HDWM-HM-2F
jednostranný horizontální 2U vyvazovací panel HDWM pro použití v rozvaděčích i rámech

HDWM-VMR-ACT
horizontální nastavitelné průchozí kanály pro vedení kabeláže mezi předním a zadním vertikálním rozvaděčovým; vyvazovacím panelem HDWM

HDWM-HM-3F
jednostranný horizontální 3U vyvazovací panel HDWM pro použití v rozvaděčích i rámech

HDWM-VMR-42-12/10F
jednostranné vertikální vyvazovací panely HDWM pro použití v rozvaděčích



HDWM-FDF-S3-20B
přední průchozí kanál, kompatibilní s HDWM-VMF-xx-yy/20F instalovaným na obou stranách

HDWM-VMF-47-15/20F
jednostranný vertikální vyvazovací panel HDWM pro použití v rámech

HDWM-VMF-47-15/20F
jednostranný vertikální vyvazovací panel HDWM pro použití v rámech

HDWM-VMF-ACT
horizontální nastavitelné průchozí kanály pro vedení kabeláže mezi předním a zadním vertikálním vyvazovacím panelem HDWM otevřeného rámu

HDWM-VMF-47-25/20F (2x)
spojené jednostranné vyvazovací panely (zobrazené) umožňující oboustranný kabelový management pro použití v rámech

HDWM-VMF-47-25/30F
jednostranný vertikální vyvazovací panel HDWM pro použití v rámech

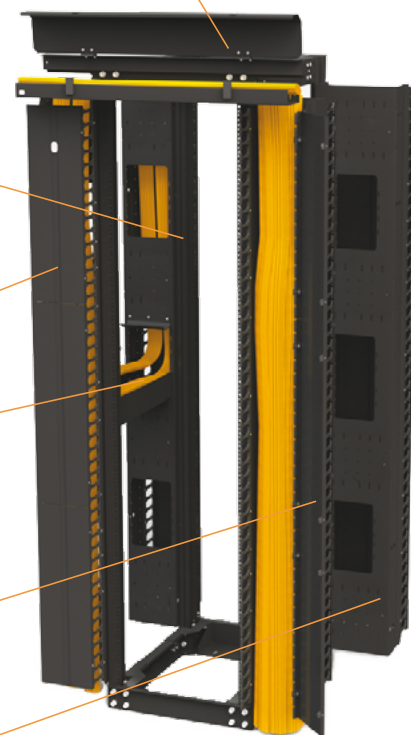

PŘEDNÍ PŘUCHOZÍ KANÁL KOMPATIBILNÍ S VERTIKÁLNÍM HDWM – INSTALACE V OTEVŘENÉM RÁMU RSG

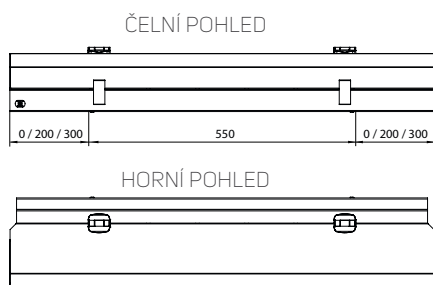

BOČNÍ POHLED

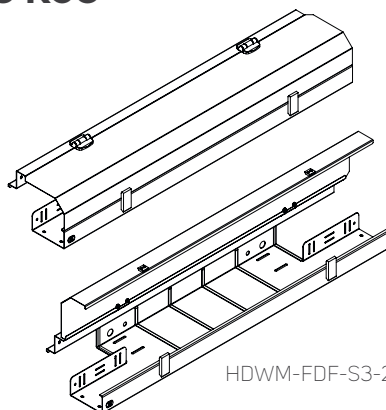

HDWM-FDF-S3-20B

Poznámka: Všechny rozměry v mm

Balení zahrnuje:

- Sada 1: 1x přední průchozí kanál HDWM, 1x ochrana ohybu kabelů, 1x spojovací modul, 4x šroub M5, 4x matice M5, 4x podložka M5
- Sada 2: 1x přední průchozí kanál HDWM, 2x ochrana ohybu kabelů, 1x spojovací modul, 4x šroub M5, 4x matice M5, 4x podložka M5

PŘEDNÍ PŘUCHOZÍ KANÁL KOMPATIBILNÍ S VERTIKÁLNÍM HDWM			
Kód	Instalace	Popis	Balení
HDWM-FDF-S3-20L	Otevřený rám	Přední průchozí kanál, kompatibilní s HDWM-VMF-xx-yy/20F instalovaným na levé straně	1 ks sady 1
HDWM-FDF-S3-20R	Otevřený rám	Přední průchozí kanál, kompatibilní s HDWM-VMF-xx-yy/20F instalovaným na pravé straně	1 ks sady 1
HDWM-FDF-S3-20B	Otevřený rám	Přední průchozí kanál, kompatibilní s HDWM-VMF-xx-yy/20F instalovaným na obou stranách	1 ks sady 2
HDWM-FDF-S3-30L	Otevřený rám	Přední průchozí kanál, kompatibilní s HDWM-VMF-xx-yy/30F instalovaným na levé straně	1 ks sady 1
HDWM-FDF-S3-30R	Otevřený rám	Přední průchozí kanál, kompatibilní s HDWM-VMF-xx-yy/30F instalovaným na pravé straně	1 ks sady 1
HDWM-FDF-S3-30B	Otevřený rám	Přední průchozí kanál, kompatibilní s HDWM-VMF-xx-yy/30F instalovaným na obou stranách	1 ks sady 2
HDWM-FDF-S3-20L30R	Otevřený rám	Přední průchozí kanál, kompatibilní s HDWM-VMF-xx-yy/20F instalovaným na levé straně a HDWM-VMF-xx-yy/30F instalovaným na pravé straně	1 ks sady 2
HDWM-FDF-S3-30L20R	Otevřený rám	Přední průchozí kanál, kompatibilní s HDWM-VMF-xx-yy/30F instalovaným na levé straně a HDWM-VMF-xx-yy/20F instalovaným na pravé straně	1 ks sady 2
HDWM-FDF-S3-EC	Otevřený rám	Koncové víko předního průchozího kanálu	2 ks

VERTIKÁLNÍ VYVAZOVACÍ PANELE HDWM

INSTALACE V ROZVADĚČI A OTEVŘENÉM RÁMU RSG

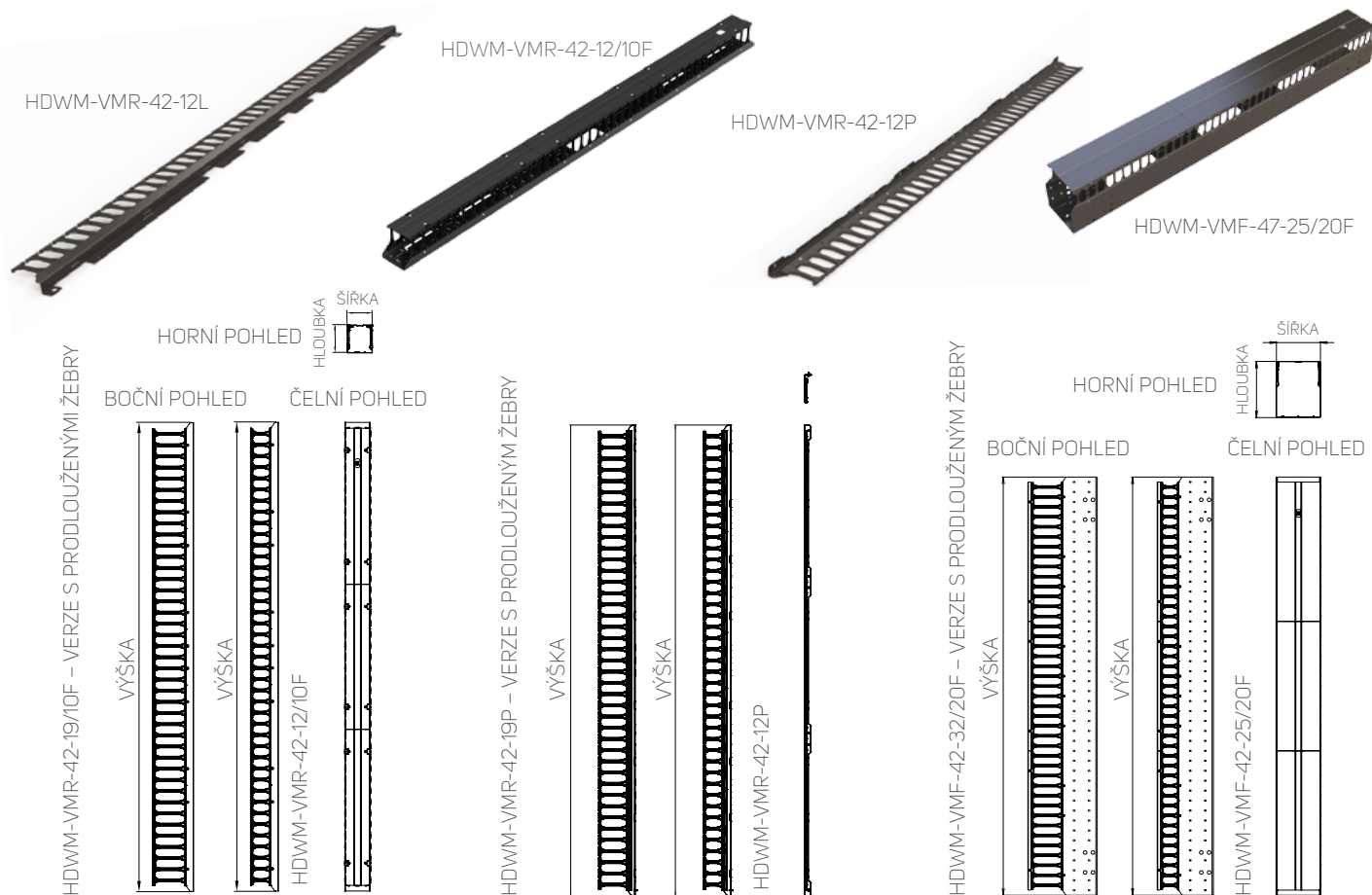

Balení zahrnuje:

- Sada 1: 1x vyvazovací panel HDWM, sada zaslepovacích panelů, 8x šroub M5, 8x matice M5, 8x podložka M5, 10x pásek na suchý zip HDWM-VCT
- Sada 2: 1x vyvazovací panel HDWM, 4x šroub M5, 4x matice M5, 4x podložka M5, 5x pásek na suchý zip HDWM-VCT
- Sada 3: 1x vyvazovací panel HDWM, 4x šroub M5, 4x matice M5, 4x podložka M5, 10x pásek na suchý zip HDWM-VCT

VERTIKÁLNÍ VYVAZOVACÍ PANELE HDWM

Kód	Instalace	Typ	Počet žebér		Rozměry			Prodloužená verze s delšími žebry		Balení
			Vpředu	Vzadu	V (v U)	Š (mm)	H (mm)	Kód	H (mm)	
HDWM-VMR-42-12/10F	Rozvaděč	Jednostranný	41	x	42	100	112	HDWM-VMR-42-19/10F	182	1 ks sady 1
HDWM-VMR-45-12/10F	Rozvaděč	Jednostranný	44	x	45	100	112	HDWM-VMR-45-19/10F	182	
HDWM-VMR-48-12/10F	Rozvaděč	Jednostranný	47	x	48	100	112	HDWM-VMR-48-19/10F	182	
HDWM-VMR-42-12L	Rozvaděč	Lišta typu L a RSF typu A s šířkou 600 mm, jednořadý	41	x	42	-	112	HDWM-VMR-42-19L	182	1 ks sady 2
HDWM-VMR-45-12L	Rozvaděč		44	x	45	-	112	HDWM-VMR-42-19P	182	
HDWM-VMR-48-12L	Rozvaděč		47	x	48	-	112	HDWM-VMR-45-19L	182	
HDWM-VMR-42-12P	Rozvaděč	Lišta typu P a RSF typu A s šířkou 800 mm, jednořadý	41	x	42	-	112	HDWM-VMR-45-19P	182	1 ks sady 2
HDWM-VMR-45-12P	Rozvaděč		44	x	45	-	112	HDWM-VMR-48-19L	182	
HDWM-VMR-48-12P	Rozvaděč		47	x	48	-	112	HDWM-VMR-48-19P	182	
HDWM-VMF-42-15/20F	Otevřený rám	Jednostranný ¹	41	x	42	200	151	HDWM-VMF-42-22/20F	221	1 ks sady 3
HDWM-VMF-45-15/20F	Otevřený rám	Jednostranný ¹	44	x	45	200	151	HDWM-VMF-45-22/20F	221	
HDWM-VMF-47-15/20F	Otevřený rám	Jednostranný ¹	46	x	47	200	151	HDWM-VMF-47-22/20F	221	
HDWM-VMF-42-25/20F	Otevřený rám	Jednostranný ¹	41	x	42	200	251	HDWM-VMF-42-32/20F	321	
HDWM-VMF-45-25/20F	Otevřený rám	Jednostranný ¹	44	x	45	200	251	HDWM-VMF-45-32/20F	321	
HDWM-VMF-47-25/20F	Otevřený rám	Jednostranný ¹	46	x	47	200	251	HDWM-VMF-47-32/20F	321	
HDWM-VMF-42-25/30F	Otevřený rám	Jednostranný ¹	41	x	42	300	251	HDWM-VMF-42-32/30F	321	
HDWM-VMF-45-25/30F	Otevřený rám	Jednostranný ¹	44	x	45	300	251	HDWM-VMF-45-32/30F	321	
HDWM-VMF-47-25/30F	Otevřený rám	Jednostranný ¹	46	x	47	300	251	HDWM-VMF-47-32/30F	321	

¹ Pro oboustranné provedení jednoduše objednejte příslušné jednostranné panely a snadno je instalujte v místě instalace pomocí příloženého montážního materiálu (standardní dodávka). Také lze kombinovat standardní a prodloužené verze.

HORIZONTÁLNÍ VYVAZOVACÍ PANELY HDWM

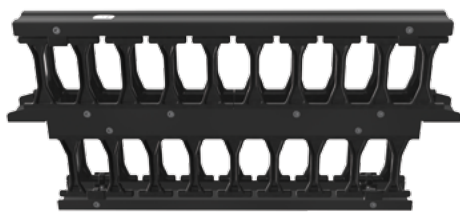

Oboustranné provedení
HDWM-HM-1FR



Jednostranné provedení
HDWM-HM-3F



HDWM-HML-1F

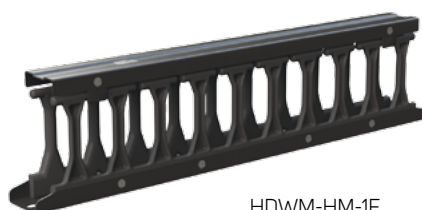

HDWM-HM-1F

OBOUSTRANNÝ

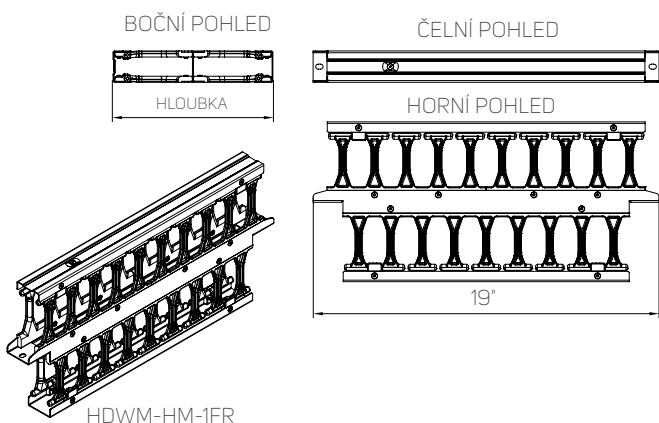

JEDNOSTRANNÝ

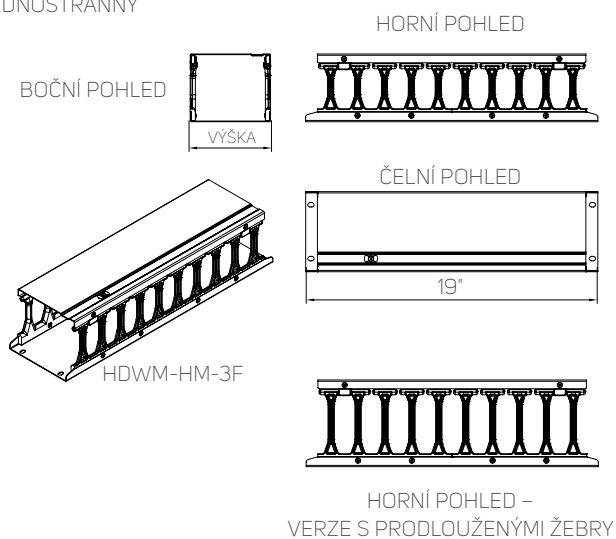

Balení zahrnuje:

- Vyvazovací panel HDWM, 1x DP-MO-01

HORIZONTÁLNÍ VYVAZOVACÍ PANELY HDWM

Kód	Instalace	Typ	Počet žebér		Rozměry			Prodloužená verze s delšími žebry		Balení
			Vpředu	Vzadu	V (v U)	Š	H (mm)	Kód	H (mm)	
HDWM-HM-1F	Otevřený rám / rozvaděč	Jednostranný	10	x	1	19"	112	HDWM-HML-1F	182	1 ks
HDWM-HM-1FR	Otevřený rám / rozvaděč	Oboustranný	10	9	1	19"	223	HDWM-HML-1FR	363	1 ks
HDWM-HM-2F	Otevřený rám / rozvaděč	Jednostranný	10	x	2	19"	112	HDWM-HML-2F	182	1 ks
HDWM-HM-2FR	Otevřený rám / rozvaděč	Oboustranný	10	9	2	19"	223	HDWM-HML-2FR	363	1 ks
HDWM-HM-2FRB	Otevřený rám / rozvaděč	Oboustranný, kartáč	10	9	2	19"	223	HDWM-HML-2FRB	363	1 ks
HDWM-HM-3F	Otevřený rám / rozvaděč	Jednostranný	10	x	3	19"	112	HDWM-HML-3F	182	1 ks
HDWM-HM-3FR	Otevřený rám / rozvaděč	Oboustranný	10	9	3	19"	223	HDWM-HML-3FR	363	1 ks
HDWM-HM-3FRB	Otevřený rám / rozvaděč	Oboustranný, kartáč	10	9	3	19"	223	HDWM-HML-3FRB	363	1 ks

NASTAVITELNÉ PRŮCHOZÍ KANÁLY PRO VERTIKÁLNÍ HDWM

INSTALACE V OTEVŘENÉM RÁMU RSG

INSTALACE V ROZVADĚČI

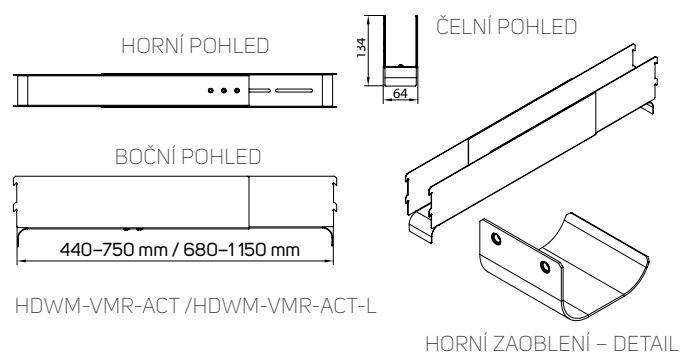
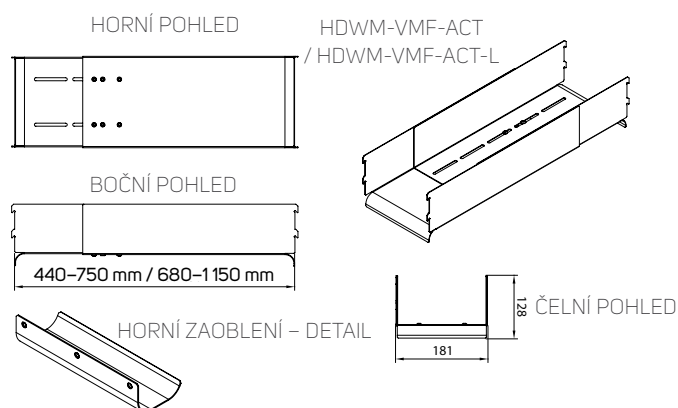

Balení zahrnuje:

- HDWM-VMX-ACT-X: 1× kanál, 2× vodičko ohybu, 4× šroub M5

PŘÍSLUŠENSTVÍ PRO VYVAZOVACÍ PANELE HDWM

Kód	Popis	Balení
HDWM-VMR-19	Konzola pro montáž HDWM-VMR-XX-XX/XXF na 19" profily (není třeba pro RDF/RSF)	1 sada
HDWM-VMR-ACT	Nastavitelný průchozí kanál – pro kabelový management mezi předním a zadním VMR, obsahuje horní zaoblení, rozsah 440 až 750 mm*	1 sada
HDWM-VMF-ACT	Nastavitelný průchozí kanál – pro kabelový management mezi předním a zadním VMF, obsahuje horní zaoblení, rozsah 440 až 750 mm	1 sada
HDWM-VMR-ACT-L	Nastavitelný průchozí kanál – prodloužený – pro kabelový management mezi předním a zadním VMR, obsahuje horní zaoblení, rozsah 680 až 1150 mm*	1 sada
HDWM-VMF-ACT-L	Nastavitelný průchozí kanál – prodloužený – pro kabelový management mezi předním a zadním VMF, obsahuje horní zaoblení, rozsah 680 až 1150 mm	1 sada
HDWM-VMF-B15	Konzola pro montáž HDWM-VMF-XX-15/XXF na zadní část otevřeného rámu (není třeba pro RSG)	2 ks
HDWM-VMF-B25	Konzola pro montáž HDWM-VMF-XX-25/XXFR na zadní část otevřeného rámu (není třeba pro RSG)	2 ks
HDWM-VMF-BLANK-42	Sada zaslepovacích panelů pro zakrytí otvorů ACT pro řadu vyvazovacích panelů VMF 42U	3 ks
HDWM-VMF-BLANK-45	Sada zaslepovacích panelů pro zakrytí otvorů ACT pro řadu vyvazovacích panelů VMF 45/47U	3 ks
HDWM-FSS-50	Cívky pro uložení optických kabelů, hloubka 50 mm, včetně montážního materiálu	1 pár
HDWM-FSS-100	Cívky pro uložení optických kabelů, hloubka 100 mm, včetně montážního materiálu	1 pár
HDWM-VCT-B	Stahovací pás na suchý zip, 13 × 5 000 mm, černý	1 ks
HDWM-VCT-S	Stahovací pásky na suchý zip – malé, 13 × 190 mm, černé	25 ks
HDWM-VCT	Stahovací pásky na suchý zip, 25 × 300 mm, černé	10 ks

* Není kompatibilní se zadními děleními lištami rozvaděče RSF (volba U)



HDWM-FSS-50



HDWM-VCT-S



HDWM-VCT-B



HDWM-VCT

ROZDÍLY MEZI PRODLOUŽENOU A STANDARDNÍ VERZÍ

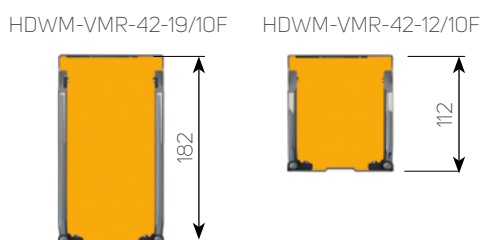

Poznámka: Všechny rozměry v mm

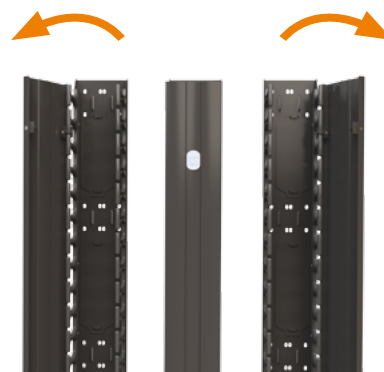

SYSTÉM OTVÍRÁNÍ VPRAVO A VLEVO

SYSTÉM VEDENÍ OPTICKÉ KABELÁŽE OPTIWAY



- **Systém OptiWay** je navržen za účelem zajištění bezpečného, snadno použitelného a cenově výhodného řešení vedení křehkých optických kabelů. Systém OptiWay vám umožňuje vést optickou kabeláž mezi zařízeními, poskytuje jim fyzickou ochranu a zajišťuje příznivý poloměr ohybu, který je pro výkon optických tras zásadní.

HLAVNÍ VÝHODY

- Navržen tak, aby uložení optické kabeláže bylo bezpečné a snadno použitelné
- Plně modulární, škálovatelný systém
- Ochrana poloměru ohybu
- Bezhalogenový materiál PC-ABS splňující UL 94 V-0
- Navržen pro tři možné způsoby instalace: zavěšení pod strop, na podpěry na rozvaděčích nebo jejich kombinace
- Víceúrovňová instalace
- Konečný návrh může být plně přizpůsobitelný

Popis obrázků 1 a 2 dole		
Č.	Kód	Popis
1	OPW-10DR	Přepad
2	OPW-10IA90	Vertikální vnitřní ohyb
3	OPW-16MD2M	Hlavní kanál
4	OPW-10JO	Spojka
5	OPW-10TP	Vyústění
6	OPW-RRB-100	Upevňovací konzola na závitovou tyč (montáž na rozvaděči)
7	OPW-TR-16/20	Závitová tyč
8	OPW-TR-BR	Montážní konzola závitové tyče
9	OPW-TR-16/100	Závitová tyč
10	OPW-30MD2M	Hlavní kanál
11	OPW-TRB-30	Upevňovací konzola na závitovou tyč (stropní montáž)

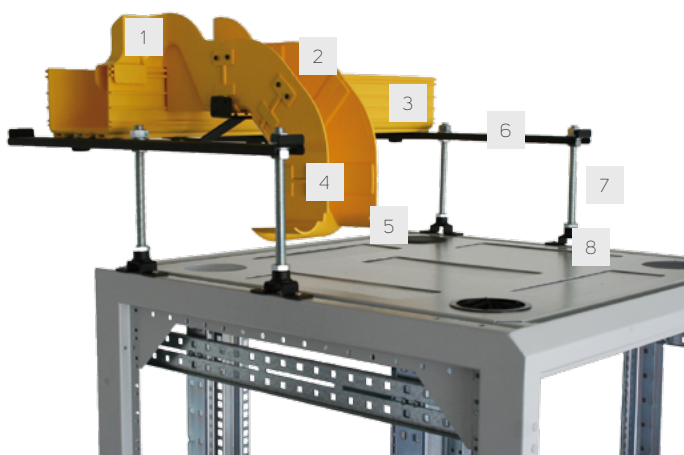

1. Instalace OptiWay na horní část rozvaděče

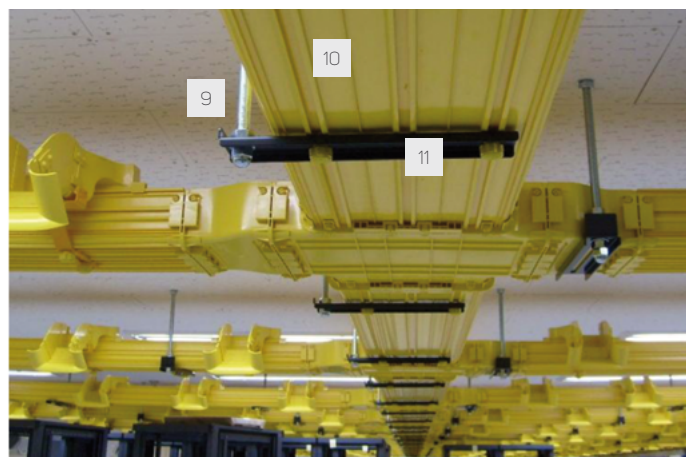

2. Instalace OptiWay na strop

HLAVNÍ KANÁL



OPW-16MD2M-YL

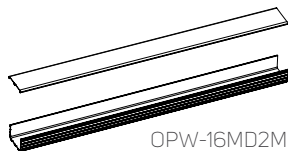

OPW-16MD2MC-YL

ČELNÍ POHLED

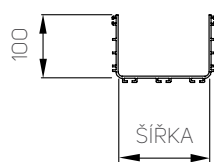

HORNÍ POHLED



BOČNÍ POHLED



- 2 metry dlouhý extrudovaný žlab; může být pomocí spojek spojen s jinými produkty OptiWay
- Dodává se v sudých počtech (baleno po 2 ks = 4 m)
- Lze snadno uříznout na požadovanou délku v místě instalace
- Nosnost kanálu je 20 kg/m; požadovaná vzdálenost mezi konzolami je max. 900 mm
- Barva: žlutá

Kód	Vnitřní rozměr kanálu (mm)		Délka (m)	Balení
	V	Š		
OPW-16MD2M-YL	100	160	2	2 ks
OPW-30MD2M-YL	100	300	2	2 ks
KRYTY				
OPW-16MDC2M-YL	-	160	2	1 ks
OPW-30MDC2M-YL	-	300	2	1 ks

SPOJKA

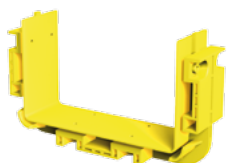

OPW-16JO-YL

HORNÍ POHLED

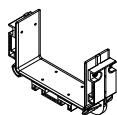
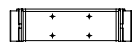

BOČNÍ POHLED

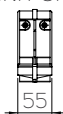

ČELNÍ POHLED



- Používá se ke spojení dvou součástí OptiWay
- Spojka nevyžaduje vrtání do kanálu nebo součástí
- Barva: žlutá
- Balení zahrnuje: 1x spojka, 8x šroub

Kód	Vnitřní rozměr kanálu (mm)		Balení
	V	Š	
OPW-10JO-YL	100	100	1 ks
OPW-16JO-YL	100	160	1 ks
OPW-30JO-YL	100	300	1 ks

KŘÍŽOVÝ DÍL



OPW-16CA-YL



OPW-16CAC-YL

HORNÍ POHLED

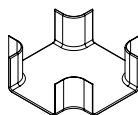
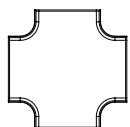

BOČNÍ POHLED

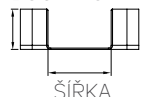

ČELNÍ POHLED



KRYT

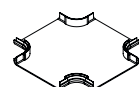

- Používá se k vytvoření pravoúhlého 4cestného křížení
- Na jeden křížový díl jsou potřebné 4 spojky
- Barva: žlutá

Kód	Vnitřní rozměr kanálu (mm)		Balení
	V	Š	
OPW-16CA-YL	100	160	1 ks
OPW-30CA-YL	100	300	1 ks
KRYTY			
OPW-16CAC-YL	-	160	1 ks
OPW-30CAC-YL	-	300	1 ks

Poznámka: Všechny rozměry v mm

REDUKCE

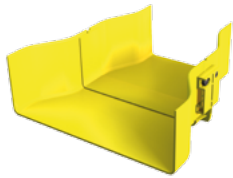

OPW-3016RD-YL

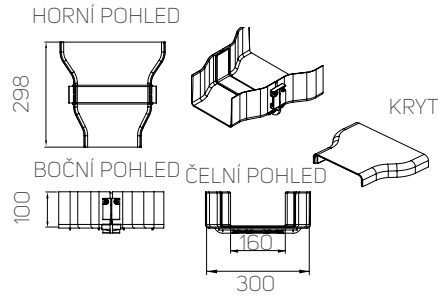

- Umožňuje vzájemné spojení sekcí OptiWay 300×100 a 160×100
- Na jednu redukci jsou potřebné dvě spojky
- Barva: žlutá

Kód	Vnitřní rozměr kanálu (mm)		Balení
	V	Š1/Š2	
OPW-3016RD-YL	100	300/160	1 ks
KRYTY			
OPW-3016RDC-YL	-	300/160	1 ks

ROZBOČKA T



OPW-16TA-YL

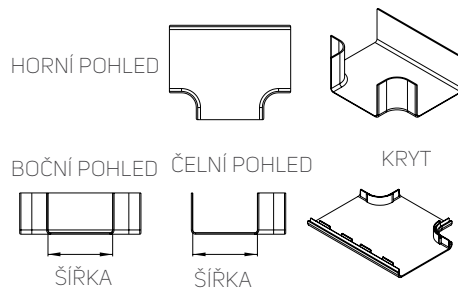

- Používá se k vytvoření pravoúhlého 3cestného křížení
- Na jednu rozbočku T jsou potřebné tři spojky
- Barva: žlutá

Kód	Vnitřní rozměr kanálu (mm)		Balení
	V	Š	
OPW-16TA-YL	100	160	1 ks
OPW-30TA-YL	100	300	1 ks
KRYTY			
OPW-16TAC-YL	-	160	1 ks
OPW-30TAC-YL	-	300	1 ks

HORIZONTÁLNÍ OHYB

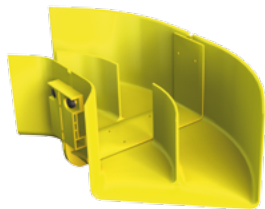

OPW-16HA90-YL

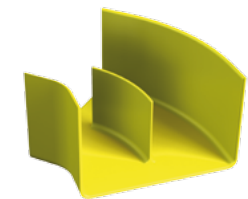
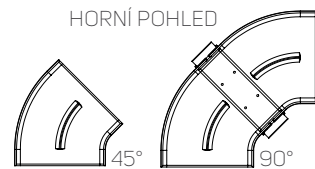

OPW-16HA45-YL

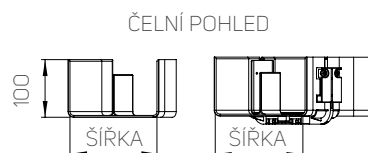
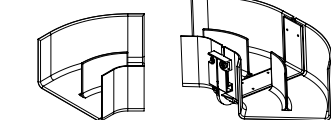

OPW-16HA90C-YL

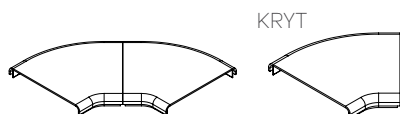

- Umožňuje zatočit kanály o 45° nebo 90°
- Na jeden ohyb jsou potřebné dvě spojky
- Barva: žlutá

Kód	Typ	Vnitřní rozměr kanálu (mm)		Balení
		V	Š	
OPW-16HA45-YL	45°	100	160	1 ks
OPW-30HA45-YL	45°	100	300	1 ks
OPW-16HA90-YL	90°	100	160	1 ks
OPW-30HA90-YL	90°	100	300	1 ks
KRYTY				
OPW-16HA45C-YL	45°	-	160	1 ks
OPW-30HA45C-YL	45°	-	300	1 ks
OPW-16HA90C-YL	90°	-	160	1 ks
OPW-30HA90C-YL	90°	-	300	1 ks

Poznámka: Všechny rozměry v mm

VERTIKÁLNÍ VNITŘNÍ OHYB

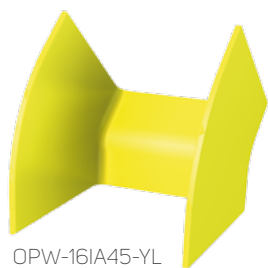

OPW-16IA45-YL

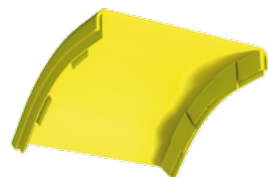
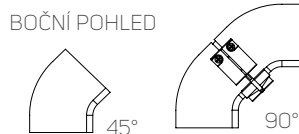
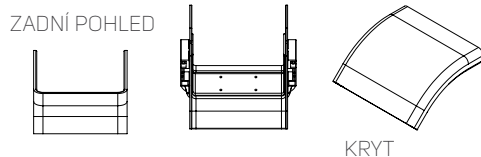

OPW-16IA45C-YL

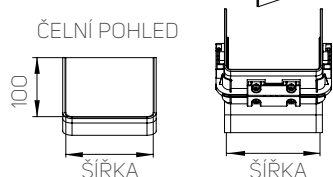
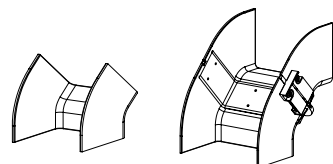

- Umožňuje zatočit kanály o 45° nebo 90° s vnitřním úhlem (obvykle směrem dolů)
- Na jeden ohyb jsou potřebné dvě spojky
- Barva: žlutá

Kód	Typ	Vnitřní rozměr kanálu (mm)		Balení
		V	Š	
OPW-16IA45-YL	45°	100	160	1 ks
OPW-30IA45-YL	45°	100	300	1 ks
OPW-16IA90-YL	90°	100	160	1 ks
OPW-30IA90-YL	90°	100	300	1 ks
KRYTY				
OPW-16IA45C-YL	45°	-	160	1 ks
OPW-30IA45C-YL	45°	-	300	1 ks
OPW-16IA90C-YL	90°	-	160	1 ks
OPW-30IA90C-YL	90°	-	300	1 ks

PŘEPAD



OPW-10DR-YL

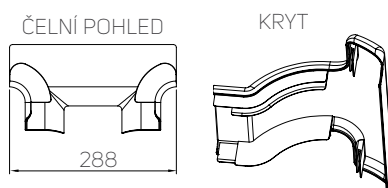

OPW-10DRC-YL

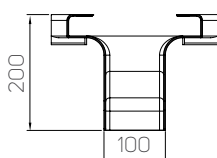

OPW-10DRF-YL

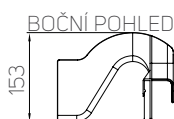

OPW-10DRFC-YL

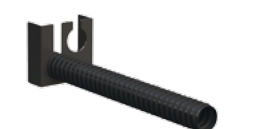
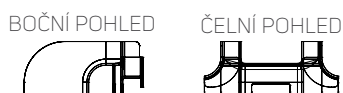

OPW-10DRF-TG + OPW-10DRF-TB3

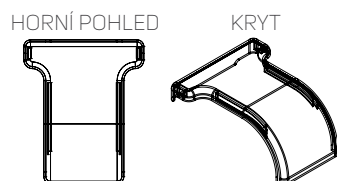

- Používá se k zajištění chráněného výstupu pro kabely opouštějící kanálový systém OptiWay
- Barva: žlutá

Kód	Vnitřní rozměr kanálu (mm)		Balení
	V	Š	
OPW-10DR-YL	100	100	1 ks
OPW-10DRF-YL	100	100	1 ks
KRYTY			
OPW-10DRC-YL	-	100	1 ks
OPW-10DRFC-YL	-	100	1 ks

PŘÍSLUŠENSTVÍ PRO PŘEPAD

Kód	Popis	Balení
OPW-10JO-YL	Spojka OptiWay 100, 100 × 100 mm, žlutá	1 ks
OPW-10TP-YL	Vyústění OptiWay 100, 100 × 100 mm, žluté	1 ks
OPW-10IA45-YL	OptiWay 100 mm, úhel 45° dolů, žlutý	1 ks
OPW-SDMB-16	Montážní konzola pro přepad OptiWay pro kanál 160 × 100 mm	1 ks
OPW-SDMB-30	Montážní konzola pro přepad OptiWay pro kanál 300 × 100 mm	1 ks
OPW-10DRF-TG	Kabelový nástavec pro přepad OptiWay 100 (až pro dvě trubky), trubky nejsou součástí, černý	1 ks
OPW-10DRF-TB3	Trubka pro přepad OptiWay 100, vnější průměr 40 mm, délka 3 m, černá	1 ks
OPW-10DRF-TB30	Trubka pro přepad OptiWay 100, vnější průměr 40 mm, délka 30 m, černá	1 ks

VERTIKÁLNÍ VNĚJŠÍ OHYB

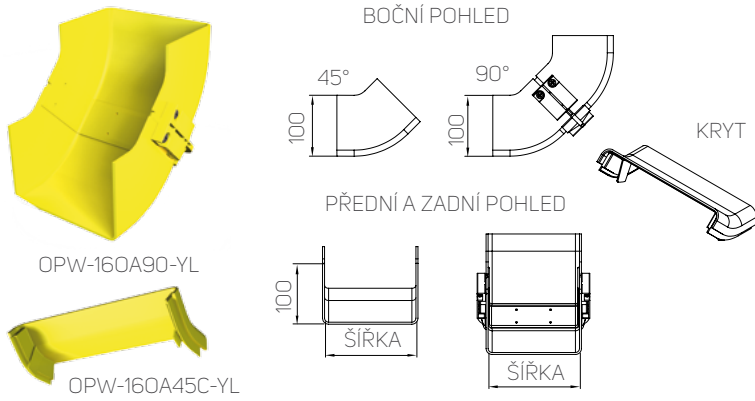

- Umožňuje zatočit kanály o 45° nebo 90° s vnitřním úhlem (obvykle směrem nahoru)
- Na jeden ohyb jsou potřebné dvě spojky
- Barva: žlutá

Kód	Úhel	Vnitřní rozměr kanálu (mm)		Balení
		V	Š	
OPW-160A45-YL	45°	100	160	1 ks
OPW-300A45-YL	45°	100	300	1 ks
OPW-160A90-YL	90°	100	160	1 ks
OPW-300A90-YL	90°	100	300	1 ks
KRYTY				
OPW-160A45C-YL	45°	-	160	1 ks
OPW-300A45C-YL	45°	-	300	1 ks
OPW-160A90C-YL	90°	-	160	1 ks
OPW-300A90C-YL	90°	-	300	1 ks

RYÚSTĚNÍ

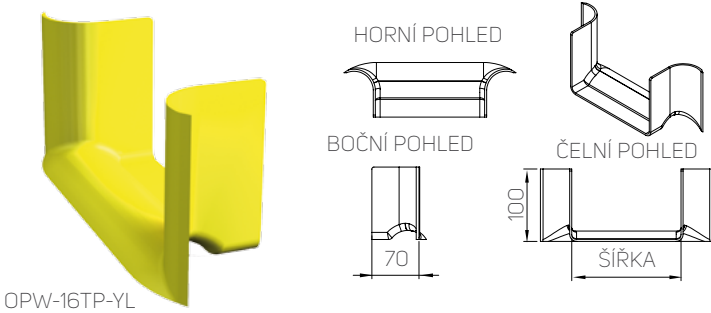

- Používá se k řízenému ohybu kabelů vstupujících do kanálového systému OptiWay nebo jej opouštějících
- Na jedno vyústění jsou potřebné 2 spojky
- Barva: žlutá

Kód	Vnitřní rozměr kanálu (mm)		Balení
	V	Š	
OPW-10TP-YL	100	100	1 ks
OPW-16TP-YL	100	160	1 ks
OPW-30TP-YL	100	300	1 ks

KONCOVÝ KRYT

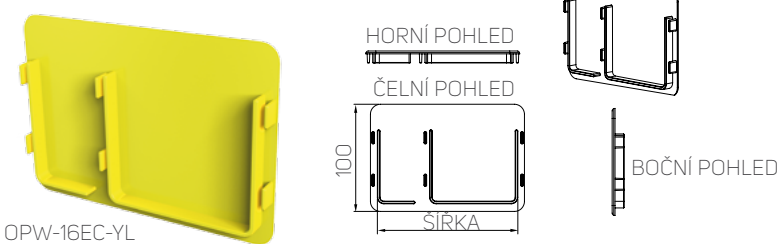

- Zajišťuje čisté ukončení kabelové trasy OptiWay
- Barva: žlutá

Kód	Vnitřní rozměr kanálu (mm)		Balení
	V	Š	
OPW-16EC-YL	100	160	1 ks
OPW-30EC-YL	100	300	1 ks

PODPŮRNÁ KONZOLA PŘEPADU

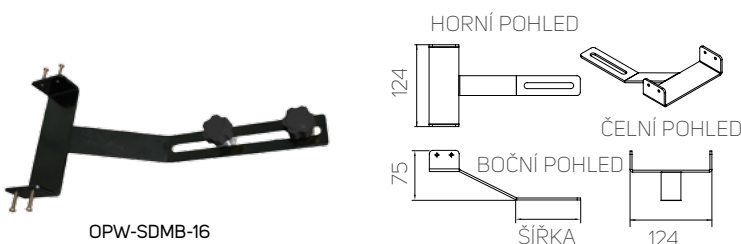

- Podpůrný prvek přepadu OPW-10DR-YL
- Barva: černá
- Balení zahrnuje: kovová konzola a 2x upevňovací šroub

Kód	Podpíraný vnitřní rozměr kanálu (mm)		Balení
	V	Š	
OPW-SDMB-16	100	160	1 ks
OPW-SDMB-30	100	300	1 ks

Poznámka: Všechny rozměry v mm

UPEVŇOVACÍ KONZOLA NA ZÁVITOVOU TYČ



OPW-TRB

- Základní podpůrný prvek
- Barva: Černá
- Doporučený průměr závitové tyče 12–16 mm
- Balení zahrnuje: kovová konzola a 2× upevňovací šroub
- Upozornění: konzoly nezahrnují závitovou tyč

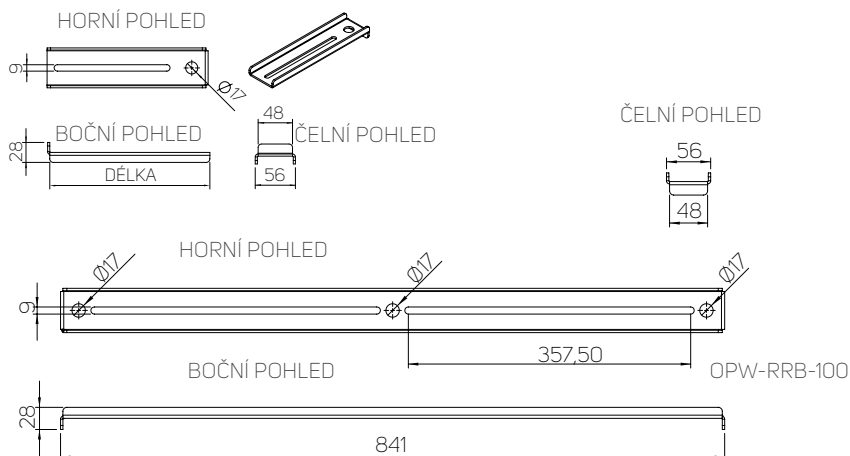

Kód	Délka konzoly (mm)	Typ montáže	Dop. hloubka rozvaděče (mm)	Mont. otvory	Balení
OPW-TRB-16	160	Montáž na strop	všechny	1	1 ks
OPW-TRB-30	300	Montáž na strop	všechny	1	1 ks
OPW-RRB-40	344	Montáž na polovinu horní části rozvaděče	800	2	1 ks
OPW-RRB-50	444	Montáž na polovinu horní části rozvaděče	1000	2	1 ks
OPW-RRB-60	644	Montáž na polovinu horní části rozvaděče	1200	2	1 ks
OPW-RRB-80	641	Na celou horní část nebo s přesahem rozvaděče	800	3	1 ks
OPW-RRB-100	841	Na celou horní část nebo s přesahem rozvaděče	1000	3	1 ks
OPW-RRB-120	1041	Na celou horní část nebo s přesahem rozvaděče	1200	3	1 ks
OPW-SRB-60	632	OptiWay – boční montážní držák pro instalaci kabelového žlabu na rozvaděč široký 600 mm – přední/zadní orientace	-	2	1 ks
OPW-SRB-80	832	OptiWay – boční montážní držák pro instalaci kabelového žlabu na rozvaděč široký 800 mm – přední/zadní orientace	-	2	1 ks

Poznámka: Max. vzdálenost mezi konzolami RRB: 900 mm

MONTÁŽNÍ KONZOLY ZÁVITOVÝCH TYČÍ

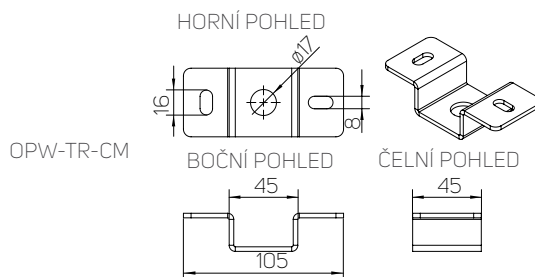
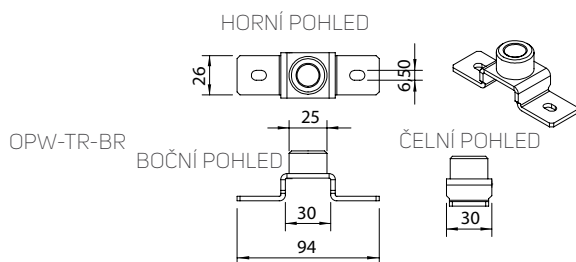

Kód	Podpíraný vnitřní rozměr kanálu (mm)		Typ montáže	Balení
	V	Velikost		
OPW-TR-16/100	1000	M16	Ze stropu	1 ks
OPW-TR-16/200	2000	M16	Ze stropu	1 ks
OPW-TR-16/20	210	M16	Na horní část rozvaděče pomocí OPW-TR-BR	1 ks
OPW-TR-16/40	400	M16	Na horní část rozvaděče pomocí OPW-TR-BR	1 ks
OPW-TR-16/60	600	M16	Na horní část rozvaděče pomocí OPW-TR-BR	1 ks
OPW-TR-BR	-	M16	Montážní konzola závitové tyče pro horní část RDF/RSF	1 ks
OPW-TR-CM	-	M16	Montážní konzola závitové tyče pro stropní instalaci s OPW-TR-16 / 100 nebo 200	1 ks

Poznámka: Všechny rozměry v mm

TOP DUCT

➤ **Systém Top Ducts** je navržen za účelem zajištění bezpečného, snadno použitelného a cenově výhodného řešení vedení měděných kabelů nad rozvaděči. Systém Top Ducts se snadno instaluje a umožňuje jednoduchou manipulaci a přepojování měděných kabelů mezi serverovými a síťovými rozvaděči a rozvaděči UPS. Systém také umožňuje snadné propojování řad rozvaděčů bez nutnosti zavěšení pod strop nebo použití jiných vnějších podpůrných konstrukcí, čímž se zkracuje doba instalace a usnadňují změny uspořádání. Propojení mezi řadami rozvaděčů může být víceúrovňové a lze jej kombinovat se systémem vedení optických kabelů Conteg OptiWay pro zajištění nezávislého vedení optických kabelů. Toto řešení splňuje požadavky trhu, doporučení a osvědčené postupy.

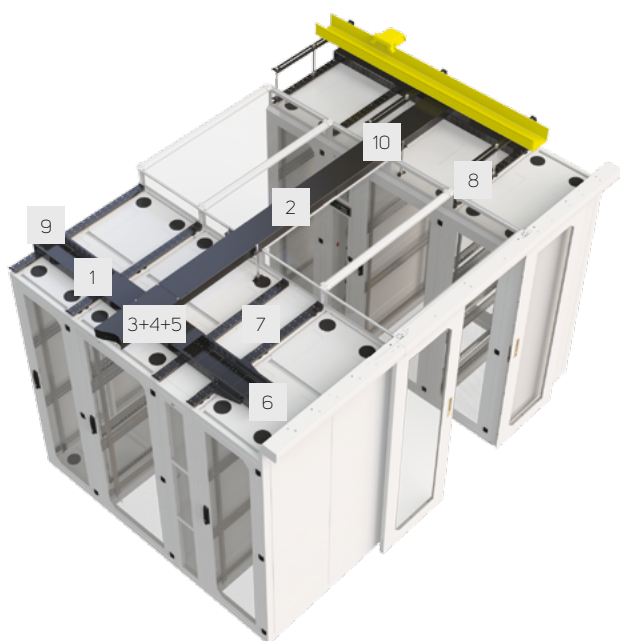

HLAVNÍ VÝHODY

- Navržený pro měděné kabely nad rozvaděči
- Jednoduché propojení mezi rozvaděči a řadami rozvaděčů
- Kompatibilní a kombinovatelný s OPTIWAY
- Páteří systém kabelového managementu nad rozvaděči
- Délka odpovídající šířce rozvaděče
- Snadná instalace, v maximální míře bez nářadí
- Nastavitelné příčné spojovací kanály nad chodbami a uzavřenými uličkami

HLAVNÍ SOUČÁSTI

- Top Duct – hlavní kanál
- Příčný spojovací kanál
- Ochranné kabelové spady a příslušenství
- Montážní konzoly pro použití se systémem vedení optických kabelů Conteg OptiWay
- Montážní konzoly pro použití bez systému vedení optických kabelů Conteg OptiWay
- Příslušenství pro kabelový management

BARVA: RAL 9005



Kód	Rozměry (mm)			Balení
	V	Š	D	
HLAVNÍ KANÁL				
CPW-20TD30	70	200	300	2 ks
CPW-20TD40	70	200	400	2 ks
CPW-20TD60	70	200	600	2 ks
CPW-20TD80	70	200	800	2 ks
CPW-20TD35	70	200	350	1 ks
KRYTY				
CPW-20TDC10	–	200	100	2 ks
CPW-20TDC20	–	200	200	2 ks
CPW-20TDC30	–	200	300	2 ks
CPW-20TDC40	–	200	400	2 ks
CPW-20TDC50	–	200	500	2 ks
CPW-20TDC60	–	200	600	2 ks
CPW-20TDC80	–	200	800	2 ks
CPW-20TDC35	–	200	350	1 ks

TOP DUCT – PŘÍČNÝ SPOJOVACÍ KANÁL



CPW-20CD260

2 CPW-20CDC260

- Umožňuje instalaci systému kabelového managementu přes jednu nebo více řad rozvaděčů
- Zahrnuje několik nastavitelných prvků, které umožňují nastavení požadované délky kanálu na víceúrovňové bázi
- Lze zakrýt víky bez použití nářadí

Kód	Rozměry (mm)			Balení
	V	Š	D	
PŘÍČNÝ SPOJOVACÍ KANÁL				
CPW-20CD100	70	200	1034-1480	1 ks
CPW-20CD140	70	200	1434-2280	1 ks
CPW-20CD180	70	200	1834-3080	1 ks
CPW-20CD220	70	200	2234-3880	1 ks
CPW-20CD260	70	200	2634-4680	1 ks
KRYTY				
CPW-20CDC100	-	200	1034-1480	2 ks
CPW-20CDC140	-	200	1434-2280	2 ks
CPW-20CDC180	-	200	1834-3080	2 ks
CPW-20CDC220	-	200	2234-3880	2 ks
CPW-20CDC260	-	200	2634-4680	2 ks

TOP DUCT – PŘÍSLUŠENSTVÍ

- Používané pro víceúrovňové křížové propojení
- Lze použít s řešením nebo bez řešení uzavřené uličky pro rozvaděče o výšce 42U, 45U nebo 48U



3 CPW-20CA

4 CPW-20CC-SM

CPW-20CAC-OU

5 CPW-20CAC-3U

CPW-20TAC-OU

CPW-20TAC-3U

CPW-20-R10

CPW-20-R17

CPW-20-R20

9 CPW-20-EC

CPW-20-CC

Kód	Popis	Balení
KŘÍŽOVÉ A T SPOJENÍ – PRO VÍCEÚROVŇOVÉ KŘÍŽENÍ		
CPW-20CA	Spojovací prvek mezi CPW-20TDXX a 2x CPW-20CDXX (pro CPW-20CDXX při použití křížem)	1 ks
CPW-20CC-SM	Sada 2 konzol pro CPW-20CDXX; pouze pro CCA s rozvaděči 42U nebo pro křížení	1 pár
CPW-20CAC-OU	Víko pro spojovací prvek CPW-20CA	1 ks
CPW-20CAC-3U	Víko pro spojovací prvek CPW-20CA, posunutě použití	1 ks
CPW-20TAC-OU	Víko pro napojení T od CPW-20CDXX do CPW-20TDXX při použití rozvaděčů 45U a 48U	1 ks
CPW-20TAC-3U	Víko pro napojení T od CPW-20CDXX do CPW-20TDXX při použití CCA nebo CPW-20CC-SM; pouze pro rozvaděče 42U	1 ks
PŘÍSLUŠENSTVÍ PRO KABELOVÉ KANÁLY		
CPW-20-R17	Ochranný kabelový spad pro CPW-20TDXX, šířka 170 mm; 2 kusy s plastovými piny	2 ks
CPW-20-R10	Ochranný kabelový spad pro CPW-20TDXX, šířka 100 mm; 2 kusy s plastovými piny	2 ks
CPW-20-R20	Ochranný kabelový spad pro konec CPW-20TDXX nebo CPW-20CDXX, šířka 200 mm; 2 kusy s plastovými piny	2 ks
CPW-20-EC	Koncový kryt CPW-20TDXX	2 ks
CPW-20-CC	Spojovací sada pro CPW-20TDXX pro přímou aplikaci na horní díl rozvaděče, není třeba při použití CPW-RRB-XX	10 ks
KABELOVÝ MANAGEMENT		
DP-KP-LEM	Ochranné ukončení kabelového průchodu pro stojanové rozvaděče (délka 790 mm)	1 ks
HDWM-VCT	Stahovací pásky na suchý zip, 25x300 mm, černé	10 ks
HDWM-VCT-B	Stahovací pás na suchý zip, 13x5 000 mm, černý	1 ks
HDWM-VCT-S	Stahovací pásky na suchý zip – malé, 13x190 mm, černé	25 ks

MONTÁŽNÍ KONZOLY

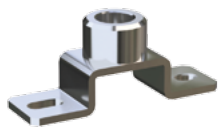

OPW-TR-BR



7 CPW-RRB-100



8 CPW-ORB-100

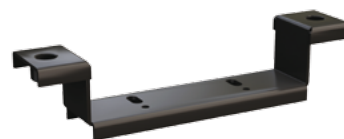

10 CPW-CDB

- Kanály mohou být instalovány přímo na horní díl rozvaděče bez podpory nebo s podporou systému OptiWay
- Montážní konzoly určené pro použití bez systému OptiWay mohou být snadno instalovány a nastaveny nad rozvaděče
- Montážní konzoly určené pro použití s OptiWay
- Kombinuje systémy OptiWay a Top duct
- Jsou vybaveny otvory pro závitové tyče používané pro podporu systému OptiWay v různých úrovních

Kód	Délka konzoly (mm)	Typ montáže	Doporučená hloubka rozvaděče (mm)	Montážní otvory	Balení
MONTÁŽNÍ KONZOLY BEZ OPTIWAY					
CPW-BR-BR	–	Konzola Top duct pro instalaci CPW-RRB na rozvaděče RSF/RDF	–	–	1 ks
CPW-RRB-40	340	Poloviční montážní konzola Top duct pro instalaci kabelového kanálu CPW-20TDXX na horní díl rozvaděče, hloubka 80 cm	800	2	1 ks
CPW-RRB-50	440	Poloviční montážní konzola Top duct pro instalaci kabelového kanálu CPW-20TDXX na horní díl rozvaděče, hloubka 100 cm	1000	2	1 ks
CPW-RRB-60	540	Poloviční montážní konzola Top duct pro instalaci kabelového kanálu CPW-20TDXX na horní díl rozvaděče, hloubka 120 cm	1200	2	1 ks
CPW-RRB-80	740	Montážní konzola Top duct pro instalaci kabelového kanálu CPW-20TDXX na horní díl rozvaděče, hloubka 80 cm	800	3	1 ks
CPW-RRB-100	940	Montážní konzola Top duct pro instalaci kabelového kanálu CPW-20TDXX na horní díl rozvaděče, hloubka 100 cm	1000	3	1 ks
CPW-RRB-120	1140	Montážní konzola Top duct pro instalaci kabelového kanálu CPW-20TDXX na horní díl rozvaděče, hloubka 120 cm	1200	3	1 ks

Kód	Délka konzoly (mm)	Typ montáže	Doporučená hloubka rozvaděče (mm)	Montážní otvory	Balení
MONTÁŽNÍ KONZOLY S OPTIWAY					
OPW-TR-BR	–	Konzola pro instalaci závitové tyče na rozvaděče RSF/RDF	–	–	1 ks
OPW-TR-16/20	210	Závitová tyč na rozvaděč pro systém OptiWay, M16, délka 21 cm	–	–	1 ks
OPW-TR-16/40	400	Závitová tyč na rozvaděč pro systém OptiWay, M16, délka 40 cm	–	–	1 ks
OPW-TR-16/60	600	Závitová tyč na rozvaděč pro systém OptiWay, M16, délka 60 cm	–	–	1 ks
OPW-TR-16/100	1 000	Závitová tyč pro systém OptiWay, M16, délka 100 cm	–	–	1 ks
OPW-TR-16/200	2 000	Závitová tyč pro systém OptiWay, M16, délka 200 cm	–	–	1 ks
OPW-TR-CM	–	Konzola pro upevnění závitové tyče na strop OptiWay	–	–	1 ks
CPW-ORB-40	380	Poloviční montážní konzola Top duct pro instalaci kabelového kanálu CPW-20TDXX na horní díl rozvaděče, hloubka 80 cm; používáno s OptiWay (nutno použít OPW-TR-BR a OPW-TR-16/XX)	800	2	1 ks
CPW-ORB-50	480	Poloviční montážní konzola Top duct pro instalaci kabelového kanálu CPW-20TDXX na horní díl rozvaděče, hloubka 100 cm; používáno s OptiWay (nutno použít OPW-TR-BR a OPW-TR-16/XX)	1000	2	1 ks
CPW-ORB-60	580	Poloviční montážní konzola Top duct pro instalaci kabelového kanálu CPW-20TDXX na horní díl rozvaděče, hloubka 120 cm; používáno s OptiWay (nutno použít OPW-TR-BR a OPW-TR-16/XX)	1200	2	1 ks
CPW-ORB-80	880	Montážní konzola Top duct pro instalaci kabelového kanálu CPW-20TDXX na horní díl rozvaděče, hloubka 80 cm; používáno s OptiWay (nutno použít OPW-TR-BR a OPW-TR-16/XX)	800	3	1 ks
CPW-ORB-100	880	Montážní konzola Top duct pro instalaci kabelového kanálu CPW-20TDXX na horní díl rozvaděče, hloubka 100 cm; používáno s OptiWay (nutno použít OPW-TR-BR a OPW-TR-16/XX)	1000	3	1 ks
CPW-ORB-120	1 080	Montážní konzola Top duct pro instalaci kabelového kanálu CPW-20TDXX na horní díl rozvaděče, hloubka 120 cm; používáno s OptiWay (nutno použít OPW-TR-BR a OPW-TR-16/XX)	1200	3	1 ks
CPW-CDB	–	Konzola pro podporu příčného spojovacího kanálu – instalace na strop nebo rozvaděč (používáno se závitovými tyčemi a montážními konzolami)	–	2	1 ks

19" VYVAZOVACÍ PANELE S PLASTOVÝMI OKY

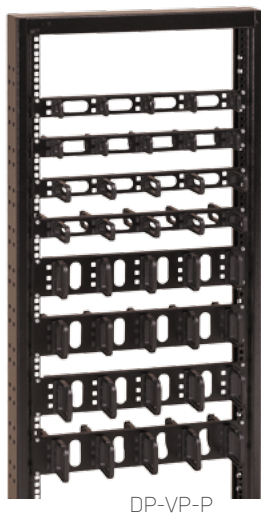

DP-VP-P

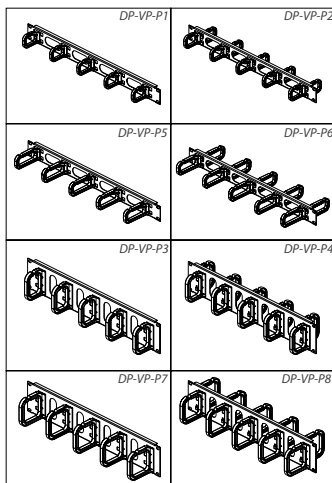

- Používají se k uložení a horizontálnímu vedení kabelů v rozvaděči
- Výška: 1U nebo 2U
- K dispozici jednostranné nebo oboustranné provedení
- 5 plastových ok na jedné straně
- Oválné otvory v panelu umožňují průchod kabelů zepředu dozadu
- Barva: prášková barva RAL 9005; černá oka

Kód	V (v U)	Typ	Rozměry ok V x H (mm)	Počet ok	Balení
DP-VP-P1	1	Jednostranný	40 x 50	5	1 ks
DP-VP-P2	1	Oboustranný	40 x 50	10	1 ks
DP-VP-P3	2	Jednostranný	80 x 60	5	1 ks
DP-VP-P4	2	Oboustranný	80 x 60	10	1 ks
DP-VP-P5	1	Jednostranný	40 x 80	5	1 ks
DP-VP-P6	1	Oboustranný	40 x 80	10	1 ks
DP-VP-P7	2	Jednostranný	80 x 80	5	1 ks
DP-VP-P8	2	Oboustranný	80 x 80	10	1 ks

PLASTOVÁ VYVAZOVACÍ OKA

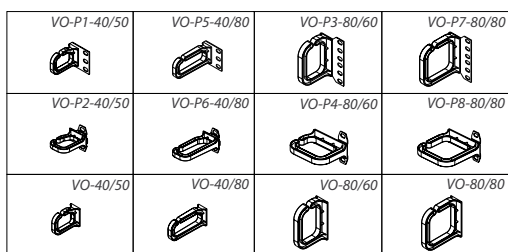

- Montují se na 19" vertikální lišty a používají se pro horizontální a vertikální vedení kabelů v rozvaděči
- Typy:
 - a) pro vertikální vedení kabelů
 - b) pro horizontální vedení kabelů
- Vybavená kovovým držákem pro montáž na 19" vertikální lišty
- Barva: prášková barva RAL 9005; černá oka

Kód	V (mm)	H (mm)	Orientace	Balení
VO-P1-40/50	40	50	Horizontální	10 ks
VO-P2-40/50	40	50	Vertikální	10 ks
VO-P3-80/60	80	60	Horizontální	10 ks
VO-P4-80/60	80	60	Vertikální	10 ks
VO-P5-40/80	40	80	Horizontální	10 ks
VO-P6-40/80	40	80	Vertikální	10 ks
VO-P7-80/80	80	80	Horizontální	10 ks
VO-P8-80/80	80	80	Vertikální	10 ks

19" VYVAZOVACÍ PANELY S PLASTOVÝMI KANÁLY

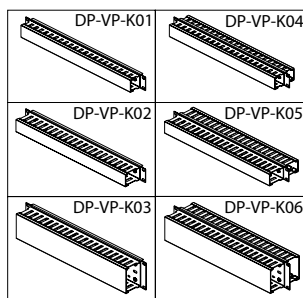

- Používají se k uložení a horizontálnímu vedení kabelů v rozvaděči
- Výška: 1U nebo 2U
- K dispozici jednostranné nebo oboustranné provedení
- Plastový kanál pro vedení kabelů
- Oválné otvory v panelu umožňují průchod kabelů zepředu dozadu
- Barva: prášková barva RAL 9005

Kód	V (v U)	Typ	Rozměr kanálu V x H (mm)	Balení
DP-VP-K01	1	Jednostranný	40 x 40	1 ks
DP-VP-K02	1	Jednostranný	40 x 60	1 ks
DP-VP-K03	2	Jednostranný	80 x 60	1 ks
DP-VP-K04	1	Oboustranný	40 x 40	1 ks
DP-VP-K05	1	Oboustranný	40 x 60	1 ks
DP-VP-K06	2	Oboustranný	80 x 60	1 ks

VYVAZOVACÍ PANEĽ S KOVOVÝMI OKY

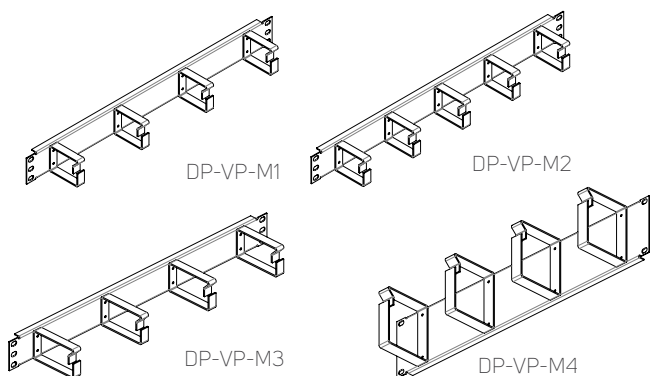

- Používají se k uložení a horizontálnímu vedení kabelů v rozvaděči
- Výška: 1U nebo 2U
- K dispozici pouze jednostranné provedení
- 4 nebo 5 kovových ok na jedné straně
- Plný panel bez otvorů
- Barva: prášková barva RAL 9005

Kód	V (v U)	Rozměry ok V x H (mm)	Počet ok	Balení
DP-VP-M1	1	44 x 55	4	1 ks
DP-VP-M2	1	44 x 55	5	1 ks
DP-VP-M3	1	44 x 76	4	1 ks
DP-VP-M4	2	88 x 76	4	1 ks

KOVOVÁ VYVAZOVACÍ OKA

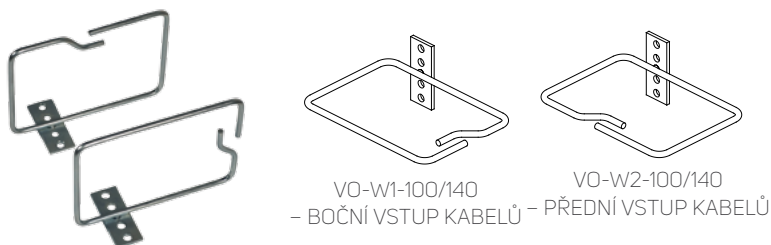

- Montáž na 19" vertikální lišty; používají se pro vertikální vedení kabelů v rozvaděčích
- Jednokomorová, rozměry 100 x 100 nebo 100 x 140 mm, s předním nebo bočním vstupem kabelů
- Dvoukomorová, rozměry 230 x 100 nebo 300 x 100 mm, s bočním vstupem kabelů
- Držák se 4 otvory pro instalaci na přední nebo boční stranu 19" vertikální lišty
- Pozinkovaná

Kód	Rozměry (mm)		Vstup kabelů	Balení
	Š	H		
VO-W1-100/140	140	100	boční	10 ks
VO-W2-100/140	140	100	přední	10 ks
VO-W2-100/100	100	100	přední	10 ks
VO-W3-100/230	230	100	2x boční	10 ks
VO-W3-100/300	300	100	2x boční	10 ks

DRŽÁKY VERTIKÁLNÍCH VYVAZOVACÍCH PANELŮ A KABELOVÝCH OK



HVMP-42



HVMF 42U

- Používají se k instalaci vertikálních vyvazovacích panelů, kabelových ok (objednávají se samostatně) nebo přídatného 19" prostoru ve stojanových rozvaděčích s šířkou 800 mm
- Dva typy provedení: HVMF a HVMP
- HVMF – připravený pro kabelový management; kompatibilní s VO-XX/YY a DP-VP-VR-XX
- HVMP – přídatný prostor 3 × 1U 19" (nosnost 5 kg na pozici); kompatibilní se separačním rámem
- Barva: prášková barva RAL 9005

Kód	Výška rozvaděče (v U)	Balení
HVMF-15	15	1 pár
HVMF-21	21	1 pár
HVMF-27	27	1 pár
HVMF-33	33	1 pár
HVMF-42	42	1 pár
HVMF-45	45	1 pár
HVMF-48	48	1 pár
HVMP-42	42	1 pár
HVMP-45	45	1 pár
HVMP-48	48	1 pár

VERTIKÁLNÍ VYVAZOVACÍ PANELE



DP-VP-VR-42U

- Používají se k vertikálnímu ukládání a vedení kabelů ve stojanových rozvaděčích s šířkou 800 mm
- Pro rozvaděče vysoké 15–48U
- Plastový kanál 80 × 60 mm pro kabelový management
- Oválné otvory ve dnech kanálů umožňují průchod kabelů zepředu dozadu
- Kanály délky 33U a delší mají dělená víka pro snadnější manipulaci
- Instalují se na přední vertikální lišty pomocí držáku vertikálních; vyvazovacích panelů (HVMF) – objednávají se samostatně
- Barva: prášková barva RAL 9005

Kód	Výška rozvaděče (v U)	Balení
DP-VP-VR-15	15	1 ks
DP-VP-VR-21	21	1 ks
DP-VP-VR-27	27	1 ks
DP-VP-VR-33	33	1 ks
DP-VP-VR-42	42	1 ks
DP-VP-VR-45	45, 48	1 ks

HORIZONTÁLNÍ DRŽÁKY PRO BOČNÍ VYVAZOVÁNÍ

HVMS-H-600

HVMS-H-800

HVMS-H-A

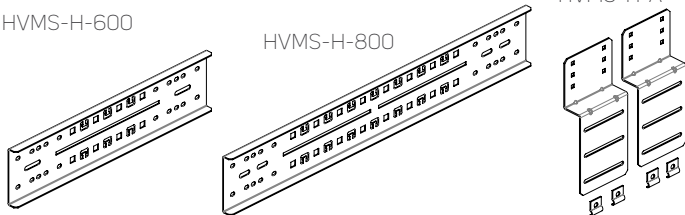

- HVMS-H-A: držák pro HVMS-B, DP-UL v RSF nebo řadu iSEVEN SERVER s lištami typu A, instalováno na horizontálních držácích
- HVMS-H: pro všechny řady rozvaděčů (doporučeno pro RM7 a R17), instalováno na vertikálních lištách
- Montážní sada je součástí

Kód	Použito v rozvaděčích s rozměry (mm)		Balení
	RSF s lištami A/RDF	řady iSEVEN	
HVMS-H-A	Všechny rozměry	–	1 pár
HVMS-H-600	–	600 × 600, 800 × 600	1 pár
HVMS-H-800	800 × 800	600 × 800, 800 × 800	1 pár

BOČNÍ PERFOROVANÉ VERTIKÁLNÍ VYVAZOVACÍ PANELE PRO LIŠTY TYPU A



DP-VV-A-42

- Používají se k uložení a horizontálnímu vedení kabelů v rozvaděči
- Používají se ve stojanových rozvaděčích s výškou 42–48U
- Dostupná šířka – 100 mm
- Instalace přímo do horního nebo dolního rámu rozvaděče PREMIUM nebo iSEVEN SERVER (pouze s lištami typu A)
- Instalační sada je součástí dodávky

Kód	Použito v rozvaděčích s výškou (U)	Balení
DP-VV-A-42	42	1 ks
DP-VV-A-45	45	1 ks
DP-VV-A-48	48	1 ks

DRÁTĚNÉ KABELOVÉ ŽLABY

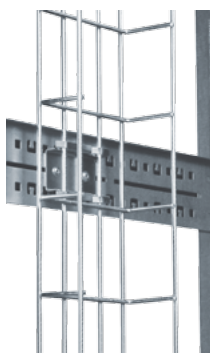

HVMS-B

- Drátěné kabelové žlaby HVMS-B se používají k vedení a podpoře vertikálních kabelů ve stojanových rozvaděčích v prostoru mezi 19" lištami a bočními panely
- 140 × 30 mm (Š × H); lze montovat mezi horizontální držák a boční panel
- 300 × 60 mm a 400 × 60 mm (Š × H); montáž na vnitřní stranu horizontálního držáku
- 140 × 60 mm (Š × H); montáž na vnitřní stranu horizontálního držáku
- Vyrábí se pro rozvaděče s velikostí 15–48U
- Montáž na držáky vertikálních lišt – RDF/RI7/RM7 a RSF s variantou lišty T nebo U; v RSF a iSEVEN SERVER s lištami typu A použijte s HVMS-H-A
- Instalační sada (součástí dodávky)
- Balení zahrnuje:
 - Sada 1: 1× kabelový žlab, 2× držák
 - Sada 2: 1× kabelový žlab, 4× držák

Kód	Rozměry (mm)			Použito v rozvaděčích s výškou (U)	Balení
	V	Š	H		
HVMS-B-600-140/30	605	170	35	15	1 ks sady 1
HVMS-B-800-140/30	805	170	35	21	1 ks sady 1
HVMS-B-1000-140/30	1005	170	35	27	1 ks sady 1
HVMS-B-1400-140/30	1405	170	35	33	1 ks sady 1
HVMS-B-1800-140/30	1805	170	35	42, 45, 48	1 ks sady 1
HVMS-B-600-140/60	605	170	65	15	1 ks sady 1
HVMS-B-800-140/60	805	170	65	21	1 ks sady 1
HVMS-B-1000-140/60	1005	170	65	27	1 ks sady 1
HVMS-B-1400-140/60	1405	170	65	33	1 ks sady 1
HVMS-B-1800-140/60	1805	170	65	42, 45, 48	1 ks sady 1
HVMS-B-1800-300/60	1805	325	65	42, 45, 48	1 ks sady 2
HVMS-B-1800-400/60	1805	425	65	42, 45, 48	1 ks sady 2

BOČNÍ PERFOROVANÉ VERTIKÁLNÍ VYVAZOVACÍ PANELE



DP-VV-42U/300

- Panely DP-VV se používají k vedení a podpoře vertikálních kabelů ve stojanových rozvaděčích v prostoru mezi 19" lištami a bočními panely
- Používají se ve stojanových rozvaděčích s výškou 15–48U
- Dostupné šířky – 150 mm a 300 mm
- Instalace přímo do horního nebo dolního rámu rozvaděče (pouze rozvaděče řady OPTIMAL/PREMIUM) nebo na držáky vertikálních lišt (všechny řady stojanových rozvaděčů)
- Instalační sada je součástí dodávky

Kód		Použito v rozvaděčích s výškou (U)	Balení
Šířka panelu 150 mm	Šířka panelu 300 mm		
DP-VV-15U/150	DP-VV-15U/300	15	1 ks
DP-VV-21U/150	DP-VV-21U/300	21	1 ks
DP-VV-27U/150	DP-VV-27U/300	27	1 ks
DP-VV-33U/150	DP-VV-33U/300	33	1 ks
DP-VV-42U/150	DP-VV-42U/300	42	1 ks
DP-VV-45U/150	DP-VV-45U/300	45	1 ks
DP-VV-48U/150	DP-VV-48U/300	48	1 ks

BOČNÍ KABELOVÉ MŘÍŽKY



HVMS-CH

- Používají se k vyvazování kabelů po stranách rozvaděče za 19" lištami
- Instalace je možná v rozvaděčích s hloubkou 600, 800 a 1 000 mm
- Instalační sada je součástí dodávky
- Pásky pro uchycení kabelů nejsou součástí dodávky
- Balení zahrnuje: 1× kabelová mřížka, 4× držák

Kód	Rozměry (mm)	Použito v rozvaděčích s hloubkami (mm)	Balení
HVMS-CH-400	404 × 181	600, 800, 1000	1 ks
HVMS-CH-500	504 × 181	600, 800, 1000	1 ks
HVMS-CH-600	604 × 181	800, 1000	1 ks
HVMS-CH-700	704 × 181	800, 1000	1 ks
HVMS-CH-800	804 × 181	1000	1 ks

04

CÍLENÉ CHLAZENÍ A ŘÍZENÍ TOKU VZDUCHU

Chladicí jednotky CoolTeg Plus	81
CoolTeg Plus CW	82
CoolTeg Plus DX	83
CoolTeg Plus XC	85
Chladicí jednotky CoolTop	87
Ventilační jednotky	88
Ventilátory	89
Ventilační jednotka Lite	89
Produkty řízení toku vzduchu	90
Uzavřená ulička	90
19" zaslepovací panely	
a zaslepovací panely s rychloupínacími šrouby	90
Separční rám	91
Deflektor proudění vzduchu	91
Komín	91
19" průchozí panel	92
19" průchozí panel s kartáčem	92
Řešení bočního proudění vzduchu (STS)	93

SROVNÁNÍ RŮZNÝCH PRINCIPŮ CHLAZENÍ DC

	CRAC	Řadové	CoolTop
Dodávka vzduchu	Do celého prostoru	Pouze tam, kde je to potřebné	Pouze tam, kde je to potřebné
Různé výkonové a teplotní zóny v jednom prostoru	Nemožné	Jednoduché	Jednoduché
Budoucí rozšíření systému	Velmi obtížné	Snadné	Snadné
Náklady na redundanci	Velmi vysoké	Nízké	Nízké; kombinace s řadovými možná
Zabraná podlahová plocha	Velká	Malá	Žádná
Uspořádání uzavřené horké uličky	Obtížné	Snadné	Možné
Uspořádání uzavřené studené uličky	Snadné	Snadné	Snadné
Uzavřený modulární systém	Nemožné	Snadné	Nemožné

SROVNÁNÍ COOLTEG PLUS CW A COOLTOP CW

	CoolTeg Plus	CoolTop
	Viz strana 81	Viz strana 87
Instalace	Mezi IT rozvaděči	Na IT rozvaděčích
Chladicí médium	Voda / nemrznoucí směs glykolu	Voda / nemrznoucí směs glykolu
Potrubní systém	Stejný	Stejný
Použití	Pro všechny velikosti	Min. čtyři IT rozvaděče
Zabraná podlahová plocha (v DC)	Minimálně 0,3 m ² na jednotku	Žádná
Chladicí výkon na jednotku (kW)*	24 (CW30) / 50 (CW60)	36 (CT2) / 47 (CT3)
Koeficient výkonnosti (kW/kW)**	29,7 / 17,1	51,1 / 42,3
Požadavky na chladič (produkce chlazené vody)	Stejně	Stejně

* Nominální výkon za těchto podmínek: teplota vzduchu v horké zóně 35 °C, teplota vody 10/15 °C, bez kondenzace

** Za stejných podmínek, s maximálním průtokem vzduchu a nominálním průtokem vody, plně otevřený ventil

SROVNÁNÍ RŮZNÝCH TYPŮ COOLTEG PLUS

	CW	DX	XC
	Viz strana 82	Viz strana 83	Viz strana 85
Systém	Vnitřní jednotky CoolTeg CW + systém vodního potrubí + baterie chladičů (variabilní počet jednotek v každém systému)	Vnitřní jednotka CoolTeg DX + systém potrubí chladiwa + vnější kompresorová jednotka AC-PUHZ (vždy 1+1 v každém systému)	Vnitřní jednotka CoolTeg XC + systém potrubí chladiwa + vnější kondenzátor (vždy 1+1 v každém systému)
Chladicí médium	Voda / nemrznoucí směs glykolu	Chladivo R410A	Chladivo R410A
Velikost systému	Neomezená	Omezená maximální vzdáleností a výškovým rozdílem	Omezená maximální vzdáleností a výškovým rozdílem
CAPEX	Rozumné pro větší systémy (nad 50 kW)	Rozumné pro menší systémy (do 120 kW)	Rozumné pro středně velké systémy (do 200 kW)
OPEX	Velmi nízké díky variabilní teplotě vody a možnosti volného chlazení	Vyšší, v porovnání se systémem CW	Vyšší, v porovnání se systémem CW
Výhoda	Možnost volného chlazení	Jednoduchá instalace s kompresorem venku	Pro široký rozsah mezních venkovních teplot (od -40 °C až do +55 °C); tichá vnější jednotka

CHLADICÍ JEDNOTKY COOLTEG PLUS



➤ Zařízení **CoolTeg** reprezentuje skupinu jednotek přesného chlazení speciálně navržených pro snadnou integraci mezi IT rozvaděče. Tyto klimatizační jednotky – s různými principy chlazení, rozměry a výkony – jsou hlavní produktovou řadou společnosti Conteg pro efektivní cílené chlazení od serveroven po velká datová centra.



HLAVNÍ VÝHODY

- Malá zabraná podlahová plocha
- Přívod ochlazeného vzduchu přímo do rozvaděče
- Velmi nízká spotřeba energie díky moderním součástem a řídicímu softwaru
- Uživatelsky přívětivý a moderní řídicí systém
- Jednoduchá komunikace s obsluhou
- Flexibilita prostorového uspořádání
- Snadná instalace v otevřené nebo uzavřené architektuře
- K distribuci vzduchu není potřebná dvojitá podlaha
- Dokonalá kompatibilita s IT rozvaděči Conteg
- Široká nabídka příslušenství (viz strana 86)

VHODNÉ PRO

- Otevřenou uličku
- Uzavřenou studenou uličku
- Uzavřenou horkou uličku
- Uzavřený modulární systém – vysoce kapacitní chladicí systém, kde vzduch cirkuluje uvnitř rozvaděče a žádné teplo není uvolňováno do prostředí

BARVA:  RAL 9005

 RAL 7035

POPIS:

- Radiální ventilátory (s motory EC) pro nejnižší spotřebu energie a přesné řízení proudění vzduchu k serverům
- Vysoce účinné výměníky tepla z mědi a hliníku; vhodné i pro systémy s volným chlazením
- Regulátor se speciálním softwarem Conteg, který vychází z dlouhodobé zkušenosti s datovými centry po celém světě
- Barevný dotykový displej 4,3" pro uživatelsky přívětivou komunikaci
- Jeden displej ovládající až 16 jednotek v jedné skupině

- Nezávislé řízení jednotek, stejně jako funkce řízení skupiny CoolTeg pro celou řadu rozvaděčů
- Široké možnosti nastavení přizpůsobují výkonnost podle specifického projektu
- Komunikace prostřednictvím protokolu TCP/IP (standardně)
- Komunikace protokolem ModBUS a dálková správa z libovolného počítače připojeného k internetu (prostřednictvím integrovaného webového serveru)
- K dispozici jsou i jiné protokoly

- Snímače vlhkosti ve studených i horkých zónách
- Režim zvlhčování i odvlhčování v každé jednotce
- Čtyři snímače teploty na jednotku

Tři chladicí systémy:

- CW – systém s chlazenou vodou
- DX – systém s přímým výparem a kompresorem (ve vnější jednotce)
- XC – systém s přímým výparem a kompresorem (v jednotce CoolTeg)

CÍLENÉ CHLAZENÍ A ŘÍZENÍ TOKU VZDUCHU

COOLTEG PLUS CW



➤ **Jednotky CoolTeg Plus CW** chlazené vodou jsou navrženy pro připojení k libovolnému systému s chladíči, které dodávají studenou vodu.

HLAVNÍ VÝHODY

- Neomezený počet jednotek připojitelných k jednomu vodnímu systému
- Systém s volným chlazením šetří velké množství energie
- Různé typy chladíčů splňují veškeré požadavky (venkovní úroveň hluku, extrémní teploty prostředí atd.)
- Teplota vody se může během roku měnit, což vede k úsporám energie a lepšímu řízení vlhkosti v prostoru
- Lze využívat teplotu vody mezi 6 °C a 30 °C

BARVA:  RAL 9005

 RAL 7035

CoolTeg Plus CW				
		CW30	SuperC	CW60
Kód vnitřní jednotky	Jednotka	AC-TCW-42-30/XX-XXX	AC-TCW-42-30/XX-XXX	AC-TCW-42-60/XX-XXX
Kód připojené vnější jednotky		Systém s chlazenou vodou		
ZÁKLADNÍ ÚDAJE				
Chladicí systém	–	Chlazená voda		
Architektura ¹	–	Otevřená nebo uzavřená	Otevřená	Otevřená
Nominální chladicí výkon ²	kW	27,4	38,2	61,0
Nominální čistý chladicí výkon ³	kW	26,6	35,7	58,2
Napájení	V/f/Hz	230/1/50	230/1/50	400/3/50
Provozní proud	A	4,2	10,8	4,8
Maximální proud	A	6	12	6
Nominální příkon	W	770	2 450	2 900
Nominální průtok vzduchu ⁴	m ³ /h	3 800	6 000	10 500
Počet ventilátorů	ks	5	5	3
Technologie motoru ventilátoru	–	EC		
Průtok vody	kg/h	3 900	5 200	8 800
Třída filtru ⁵	–	G4		
ROZMĚRY				
Výška ⁶	mm (U)	1 978 (42U), 2 111 (45U), 2 245 (48U)		
Šířka	mm	300	300	600
Hloubka ⁷	mm	1 000 nebo 1 200		
Hmotnost – hloubka 1 000 mm, výška 42/45/48U	kg	163/168/173	164/169/174	248/256/264
Hmotnost – hloubka 1 200 mm, výška 42/45/48U	kg	173/179/185	174/180/186	260/270/280
PŘIPOJENÍ POTRUBÍ				
Průměr a typ přívodního potrubí	–	5/4" vnitřní závit	5/4" vnitřní závit	6/4" vnitřní závit
Průměr a typ vratného potrubí	–	5/4" vnitřní závit	5/4" vnitřní závit	6/4" vnitřní závit

¹ Jednotky CoolTeg mohou být použity nezávisle (v řadě rozvaděčů) nebo integrovány do uzavřeného modulárního systému (MCL) – systémy uzavřené architektury rozvaděčů a chladicích jednotek; Kód se mění dle objednací matice

² Chladicí výkon mění regulátor; nominální chladicí výkon se vypočítává při teplotě horkého zpětného vzduchu 35 °C bez kondenzace (vlhkost vzduchu pod rosným bodem), tepl. chlazené vody 6/12 °C (pro CW)

³ Nominální čistý chladicí výkon je chladicí výkon snížený o tepelnou zátěž ventilátorů – skutečný chladicí výkon jednotky, který je k dispozici pro IT zařízení

⁴ Průtok vzduchu mění regulátor; nominální průtok vzduchu odpovídá jmenovitému chladicímu výkonu

⁵ Jednotky v architektuře uzavřeného modulárního systému (MCL) se dodávají bez filtrů

⁶ Bez podstavce nebo přepravního vozíku

⁷ Jednotky pro architekturu uzavřeného modulárního systému (MCL) jsou k dispozici pouze v hloubce 1 200 mm

CÍLENÉ CHLAZENÍ A ŘÍZENÍ TOKU VZDUCHU

COOLTEG PLUS DX



➤ Jednotky CoolTeg Plus DX fungují na principu přímého výparu s chladivem cirkulujícím mezi jednou vnitřní a jednou vnější jednotkou (vybavenou kompresorem).

HLAVNÍ VÝHODY

- Nezávislé systémy vnitřních a vnějších jednotek zajišťují 100% redundanci
- Snadná instalace a další rozšíření kapacity
- V datovém centru není třeba vodní potrubí
- Ekologické chladivo R410A

BARVA:  RAL 9005

 RAL 7035

CoolTeg Plus DX				
		DXSmall	DX12	DX20
Kód vnitřní jednotky	Jednotka	AC-TDS-42-30/XX-XXX	AC-TDX-42-30/XX-XXX	AC-TDX-42-30/XX-XXX
Kód připojené vnější jednotky		AC-PUHZ-ZRP71V	AC-PUHZ-ZRP125Y	AC-PUHZ-ZRP200Y
ZÁKLADNÍ ÚDAJE				
Chladicí systém	-	Přímý výpar		
Architektura ¹	-	Otevřená nebo uzavřená	Otevřená nebo uzavřená	Otevřená nebo uzavřená
Nominální chladicí výkon ²	kW	7,0	12,1	19,0
Nominální čistý chladicí výkon ³	kW	6,8	11,9	18,0
Napájení	V/f/Hz	230/1/50	230/1/50	230/1/50
Provozní proud	A	0,7	1,2	4,2
Maximální proud	A	6	6	6
Nominální příkon	W	150	250	770
Nominální průtok vzduchu ⁴	m ³ /h	2 100	2 500	3 800
Počet ventilátorů	ks	3	5	5
Technologie motoru ventilátoru	-	EC		
Typ chladiva	kg/h	R410A		
Třída filtru ⁵	-	G4		
ROZMĚRY				
Výška ⁶	mm (U)	1 978 (42U), 2 111 (45U), 2 245 (48U)		
Šířka	mm	300	300	300
Hloubka ⁷	mm	1 000 nebo 1 200		
Hmotnost – hloubka 1 000 mm, výška 42/45/48U	kg	153/158/163	163/168/173	163/168/173
Hmotnost – hloubka 1 200 mm, výška 42/45/48U	kg	163/169/175	173/179/185	173/179/185
PŘIPOJENÍ POTRUBÍ				
Průměr a typ přívodního potrubí	-	10 mm pájený	10 mm pájený	10 mm pájený
Průměr a typ vratného potrubí	-	16 mm pájený	22 mm pájený	22 mm pájený

¹ Jednotky CoolTeg mohou být použity nezávisle (v řadě rozvaděčů) nebo integrovány do uzavřeného modulárního systému (MCL) – systémy uzavřené architektury rozvaděčů a chladicích jednotek; Kód se mění dle objednávací matice

² Chladicí výkon mění regulátor; nominální chladicí výkon se vypočítává při teplotě horkého zpětného vzduchu 35 °C bez kondenzace (vlhkost vzduchu pod rosným bodem), venkovní tepl. +35 °C, čistých filtrech

³ Nominální čistý chladicí výkon je chladicí výkon snížený o tepelnou zátěž ventilátorů – skutečný chladicí výkon jednotky, který je k dispozici pro IT zařízení

⁴ Průtok vzduchu mění regulátor; nominální průtok vzduchu odpovídá jmenovitému chladicímu výkonu

⁵ Jednotky v architektuře uzavřeného modulárního systému (MCL) se dodávají bez filtrů

⁶ Bez podstavce nebo přepravního vozíku

⁷ Jednotky pro architekturu uzavřeného modulárního systému (MCL) jsou k dispozici pouze v hloubce 1 200 mm

TECHNICKÉ ÚDAJE – VNĚJŠÍ JEDNOTKY S PŘÍMÝM VÝPAREM

ZÁKLADNÍ ÚDAJE	Jednotka	AC-PUHZ-ZRP71V	AC-PUHZ-ZRP125Y	AC-PUHZ-ZRP200Y
Nominální chladicí výkon ¹	kW	7,1	12,5	19,0
Napájení	V/f/Hz	230/1/50	400/3/50 ²	400/3/50
Provozní proud	A	7,63	5,93	7,77
Maximální proud	A	19	9,5	19
Nominální příkon	kW	1,72	3,78	5,46
Řízení kompresoru	-	Inverter		
Regulace chladiva	-	Lineární expanzní ventil		
Objem chladiva R410A	kg	3,5	5,0	7,1
ROZMĚRY				
Šířka	mm	950	1 050	1 050
Hloubka	mm	330	330	330
Výška	mm	943	1 338	1 338
Hmotnost	kg	67	126	135
PŘIPOJENÍ POTRUBÍ				
Potrubí pro kapalinu (průměr)	mm	10	10	10
Potrubí pro plyn (průměr)	mm	16	16	22
Max. délka potrubí	mm	50	75	100
Max. výškový rozdíl	mm	30	30	30

¹ Údaje platné pro jmenovité podmínky: vnější teplota: 35 °C DB, vnitřní teplota: 27 °C DB, délka potrubí pro chladivo: 7,5 m, Rozsah vnějších teplot: -15 °C až +46 °C

² Vnější kondenzační jednotka AC-PUHZ-ZRP125 vyžaduje napájení: 400 V / 3 f / 50 Hz, k dispozici jsou také jednofázové jednotky

VNĚJŠÍ VZDUCHEM CHLAZENÝ CHILLER

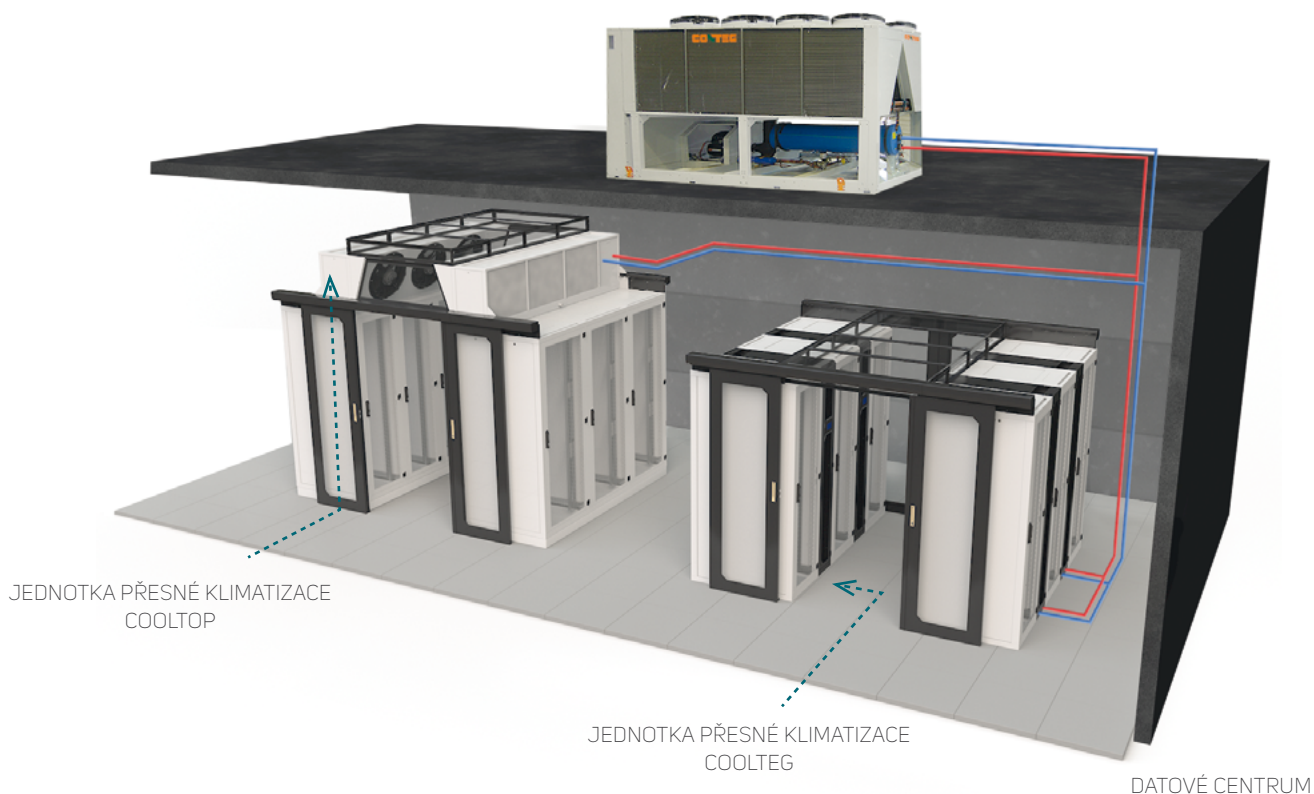

CÍLENÉ CHLAZENÍ A ŘÍZENÍ TOKU VZDUCHU

COOLTEG PLUS XC



BARVA:

■ RAL 9005

■ RAL 7035

POPIS:

- V současnosti nejúčinnější kompresor
- Inverterm řízený kompresor vestavěný do vnitřní jednotky
- Ekologické chladivo R410a
- Elektronický expanzní ventil a pokročilá logika řízení
- Plynulá regulace výkonu od 20 do 100 %
- Odlučovač oleje a Trax-oil uvnitř
- Bezpečnostní spínače nízkého a vysokého tlaku
- Ventily chladiva pro snadnou údržbu
- Provoz při venkovních teplotách mezi -40 °C a +55 °C
- Vzdálenost mezi vnitřní a vnější jednotkou až 60 m

Vnější jednotka

- Vnitřní jednotka CoolTeg Plus XC kompatibilní s libovolným vnějším kondenzátorem s variabilním průtokem vzduchu
- Vnější jednotka pro odvod tepla by měla být navržena na základě kondenzační teploty chladiva a typické max. regionální venkovní teploty

➤ **Řadové jednotky CoolTeg Plus XC** jsou založeny na principu přímého výparu. Kompresor je integrován do vnitřní jednotky, která je připojena ke svému vnějšímu kondenzátoru.

HLAVNÍ VÝHODY

- V datovém centru není třeba vodní potrubí
- Kompresor je bezpečně umístěn uvnitř datového centra
- Velmi vysoká energetická účinnost a plynulá regulace výkonu
- Nízká hlučnost vnější jednotky
- Variabilní provedení a velikost vnější jednotky
- Provoz v širokém rozsahu vnějších teplot
- Automatické řízení hladiny oleje
- Ekologické chladivo R410A

CoolTeg Plus XC		
Typ vnitřní jednotky	Jednotka	AC-TXC-42-40/XX-XXX
Připojená vnější jednotka		AC-COND2-xx-xx/EcoCool
ZÁKLADNÍ ÚDAJE		
Chladicí systém	-	Přímý výpar
Architektura ¹	-	Otevřená nebo uzavřená
Nominální chladicí výkon ²	kW	42,2
Nominální čistý chladicí výkon ³	kW	39,1
Napájení	V/f/Hz	400/3/50
Provozní proud	A	22,7
Maximální proud	A	25,3
Spotřeba ventilátoru (maximální)	kW	3,1
Spotřeba kompresoru (maximální)	kW	12,3
Nominální průtok vzduchu ⁴	m ³ /h	9 000
Počet radiálních ventilátorů	ks	3
Technologie motoru ventilátoru	-	EC
Typ chladiva	-	R410A
Třída filtru ⁵	-	G4
ROZMĚRY		
Výška	mm (U)	1 978 (42U), 2 111 (45U), 2 245 (48U)
Šířka	mm	400
Hloubka ⁶	mm	1 000 nebo 1 200
Hmotnost – hloubka 1 000 mm, výška 42/45/48U	kg	262/270/278
Hmotnost – hloubka 1 200 mm, výška 42/45/48U	kg	274/284/294
ROZMĚR PŘIPOJENÍ		
Průměr potrubí – pro kapalinu	mm	16
Průměr potrubí – pro plyn	mm	22

¹ Jednotky CoolTeg Plus mohou být použity nezávisle (v řadě rozvaděčů) nebo integrovány do uzavřeného modulárního systému (MCL) – systémy uzavřené architektury rozvaděčů a chladicích jednotek. Typ vnitřní jednotky se mění podle objednací matice.

² Chladicí výkon mění regulátor. Nominální chladicí výkon se vypočítává při vnitřní teplotě horkého vzduchu 35 °C bez kondenzace (vlhkost vzduchu pod rosným bodem), venkovní tepl. +35 °C, čistých filtrech.

³ Čistý užitečný chladicí výkon je celkový chladicí výkon snížený o tepelnou zátěž ventilátorů. Užitečný chladicí výkon jednotky.

⁴ Průtok vzduchu mění automaticky regulátor. Nominální průtok vzduchu odpovídá jmenovitému chladicímu výkonu.

⁵ Jednotky v architektuře uzavřeného modulárního systému (MCL) se dodávají bez filtrů (standardně)

⁶ Jednotky v architektuře uzavřeného modulárního systému (MCL) jsou k dispozici pouze v hloubce 1 200 mm

- Ke správnému návrhu vnější jednotky použijte prosím náš výběrový software CoolTool nebo kontaktujte náš tým technických specialistů
- Místní podmínky určují, zda lze nasadit mokré nebo suché (adiabatické) chladiče Conteg

- Conteg momentálně vyvíjí novou adiabatickou chladicí jednotku EcoCool (kompatibilní s CoolTeg Plus XC) za účelem snížení celkové spotřeby chladicího systému

POSTUPOJTE PODLE KROKŮ PRO STANOVENÍ KÓDU POŽADOVANÉ JEDNOTKY COOLTEG PLUS!

AC - 1. - 2. - 3. / 4. 5. - 6. 7. 8.

Příklad správného kódu:

AC - TCW - 42 - 30 / 12 A - T O D

1. CHLADICÍ SYSTÉM CoolTeg Plus	
Kód	Volitelné možnosti
TCW	Chlazená voda
TDX	Přímý výpar
TDS	Přímý výpar DXSmall
TXC	Integrovaný kompresor

2. VÝŠKA*		
Kód	Výška (v U)	Vnější výška (mm)
42	42	1 978
45	45	2 111
48	48	2 245

* Bez podstavce a přepravního vozíku

3. ŠÍŘKA	
Kód	Šířka (mm)
30	300
40	400*
60	600**

* Pouze pro jednotku XC

** Pouze pro jednotku CW

4. HLOUBKA	
Kód	Hloubka (mm)
10	1 000 mm
12	1 200 mm

5. GENERACE	
Kód	Volitelné možnosti
O	První generace
A	Druhá generace

6. PŘIPOJENÍ	
Kód	Volitelné možnosti
T	Horní
B	Dolní

7. ARCHITEKTURA	
Kód	Volitelné možnosti
O	Otevřená architektura
C	Uzavřená architektura - MCL

8. DISPLEJ	
Kód	Volitelné možnosti
D	Displej na dveřích
W	Bez displeje

ZÁKLADNÍ PŘÍSLUŠENSTVÍ PRO CHLADICÍ JEDNOTKY COOLTEG PLUS A COOLTOP

REGULACE TLAKU

- Každá jednotka může regulovat průtok vzduchu na základě teplot v horkých a studených zónách
- Pro lepší regulaci průtoku vzduchu v uzavřených uspořádáních DC (uzavřená horká ulička, uzavřená studená ulička nebo uzavřený modulární systém) by měly být seskupené jednotky CoolTeg Plus a CoolTop vybaveny příslušenstvím pro regulaci tlaku, které zahrnuje elektrický rozvaděč (s regulátorem, měřičem rozdílového tlaku a napájením)
- Regulace průtoku vzduchu zajišťuje dokonalé prostředí pro servery (žádné nebezpečí poškození serveru způsobené přetlakem nebo podtlakem)
- Regulace tlaku minimalizuje spotřebu celého chladicího systému díky přesnému rozdělování chlazeného vzduchu

PŘEVODNÍK TCP2SNMP

- Všechny jednotky cíleného chlazení Conteg lze řídit a monitorovat individuálně prostřednictvím bezpotenciálních kontaktů
- Navíc lze každou jednotku vybavit speciální komunikační kartou pro ModBus RTU, SNMP, BacNet nebo jiné protokoly
- Typicky je nejpřímochařejší metodou komunikace prostřednictvím skupinového regulátoru (multifunkční dotykový displej). ModBus TCP je standardní komunikační protokol
- Náš speciálně vyvinutý převodník TCP2SNMP umožňuje správu celé skupiny jednotek prostřednictvím skupinového regulátoru s protokolem SNMP. Také nabízí speciální webové rozhraní pro snadný přehled o skupině

ČERPADLO KONDENZÁTU

- Všechny jednotky cíleného chlazení Conteg lze připojit ke standardnímu systému odvodnění samospádem
- Pokud takový systém není k dispozici pod chladicími jednotkami, je nutné kondenzát odvést systémem potrubí nahoře
- Každou jednotku CoolTeg nebo CoolTop lze vybavit čerpadlem kondenzátu za účelem odvodu vody z kondenzátní vany do potrubí odpadní sítě
- Každá jednotka zahrnuje snímač hladiny vody pro signalizaci problémů s odvodem vody nebo spuštění čerpadla (přesná funkce závisí na specifickém nastavení)

DUÁLNÍ NAPÁJENÍ

- Elektrická rozvodnice pro dva napájecí systémy

ZVLHČOVAČ (PRO COOLTEG PLUS)

- Každá jednotka CoolTeg Plus zahrnuje dva snímače vlhkosti, které umožňují regulaci prostředí
- Odvlhčovací režim obsahují standardně všechny jednotky
- Aby bylo možné zvýšit vlhkost vzduchu, jednotka musí být vybavena zvlhčovačem
- Elektrodotový parní zvlhčovač s maximálním výkonem 2 kg/h
- Přesná regulace produkce páry, 0–100 %
- Vhodný pro standardní vodu z vodovodu
- Zvlhčovač k dispozici ve všech typech a velikostech CoolTeg Plus

KOMUNIKAČNÍ KARTA „PCO WEB“

- Příslušenství kompatibilní s regulátory CoolTeg Plus a CoolTop
- Umožňuje další individuální komunikaci (monitorování a řízení)
- Komunikace prostřednictvím síťových protokolů Ethernet
- Funkce: webový server, e-mail, FTP, SNMP, BACNet, ModBus TCP/IP a další

CHLADICÍ JEDNOTKY COOLTOP

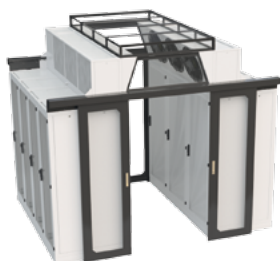

➤ Chladicí jednotky CoolTop jsou speciálně navrženy pro snadnou instalaci na IT rozvaděče a jsou vhodné pro efektivní cílené chlazení serveroven a velkých datových center.

HLAVNÍ VÝHODY

- Nezabírají podlahovou plochu
- Přivádí ochlazený vzduch přímo do studené uličky před serverovými rozvaděči
- Vertikální cirkulační okruh vzduchu reagující na místní podmínky
- Extrémně nízká spotřeba energie díky velkému výměníku tepla a axiálním EC ventilátorům
- Uživatelsky přívětivý a moderní řídicí systém
- Umožňuje flexibilitu prostorového uspořádání
- K distribuci vzduchu není potřebná dvojitá podlaha
- Instaluje se snadno do uzavřené horké nebo studené uličky
- Dokonalá kompatibilita s IT rozvaděči Conteg
- Dodává se s širokou nabídkou příslušenství (viz strana 86)

BARVA: RAL 9005

RAL 7035

VHODNÉ PRO

- Uzavřená studená ulička
- Uzavřená horká ulička
- Lze kombinovat s jednotkami CoolTeg ve stejné skupině (uličce)

CoolTop			
		CoolTop2	CoolTop3
Kód vnitřní jednotky	Jednotka	AC-TOP2-CW-240/60	AC-TOP3-CW-240/60
Připojená vnější jednotka		Systém s chlazenou vodou	
ZÁKLADNÍ ÚDAJE			
Chladicí systém	-	Chlazená voda	
Architektura	-	Otevřená	Otevřená
Nominální chladicí výkon ¹	kW	37,0	48,0
Nominální čistý chladicí výkon ²	kW	36,3	46,9
Napájení	V/f/Hz	230/1/50	
Provozní proud	A	3,4	5,0
Maximální proud	A	4,6	6,8
Nominální příkon	W	710	1100
Nominální průtok vzduchu ³	m ³ /h	7 700	11 000
Počet ventilátorů	ks	2	3
Technologie motoru ventilátoru	-	EC	
Průtok vody	kg/h	6 200	8 200
Třída filtru	-	G2 (+ odlučovač kapek)	
ROZMĚRY			
Výška ⁴	mm	600	
Šířka	mm	2 400	
Hloubka ⁵	mm	400 (600)	
Hmotnost ⁶	kg	175	184
PŘIPOJENÍ POTRUBÍ			
Průměr a typ přívodního potrubí	-	6/4" vnitřní závit	
Průměr a typ vratného potrubí	-	6/4" vnitřní závit	

¹ Chladicí výkon lze měnit prostřednictvím elektronického regulátoru. Nominální chladicí výkon se udává pro teplotu vzduchu 35 °C v horké zóně bez kondenzace (relativní vlhkost vzduchu pod rosným bodem). Teplota vody je 10/15 °C, čisté filtry.

² Čistý chladicí výkon (bez tepla z ventilátorů) je celkový chladicí výkon celého systému

³ Průtok vzduchu se mění podle potřeby regulace. Nominální průtok vzduchu se rovná jmenovitému chladicímu výkonu.

⁴ Bez jakéhokoliv základního rámu

⁵ Délka dolní strany 400 mm; délka horní strany 600 mm

⁶ Pro hmotnost s odlučovačem kapek přidejte 11 kg

CÍLENÉ CHLAZENÍ A ŘÍZENÍ TOKU VZDUCHU VENTILAČNÍ JEDNOTKY



DP-VEC/VEN-09



DP-VEC/VEN-06

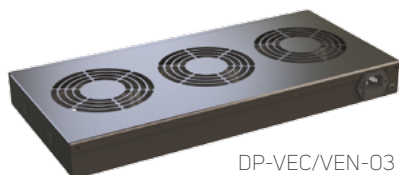

DP-VEC/VEN-03

Po instalaci do rozvaděčů Conteg vyžadují IT zařízení dostatečné proudění vzduchu, aby zůstala chladná a funkční. Když není možné zajistit dostatečně chladné prostředí, je potřebná podpora: instalace ventilačních jednotek Conteg. Nabízíme různé velikosti, typy a provedení příslušenství – vyvinuli jsme dokonce jednotky DP-VEC s vysoce účinnými ventilátory EC za účelem snížení provozních nákladů.

TECHNOLOGIE EC MOTORŮ:

Účinná, ekologická a ekonomická! Nové vysoce kvalitní ventilátory (vyráběné v Evropě renomovaným výrobcem Ebm-papst) jsou vybaveny elektronicky komutovanými (neboli EC) synchronními motory, které nabízejí velmi nízkou spotřebu v porovnání se standardními střídavými motory. Ve skutečnosti je spotřeba naší nové ventilační jednotky DP-VEC sedmkrát nižší než standardní DP-VEN, která má stejný průtok vzduchu. Navíc naše DP-VEC poskytuje až o 60 % vyšší průtok vzduchu (při stejném počtu ventilátorů a požadovaném tlaku vzduchu) než DP-VEN.

Kód	Průtok vzduchu (m ³ /h)	Max. nominální proud (A)	Spotřeba (W)	Roční spotřeba ¹ (kWh/rok)	Dosažitelný odvod tepla ² (kW)	Balení
STANDARDNÍ AC VENTILÁTORY		Specifický výkon ventilátoru (SFP) = 611 W/(m ³ /s)				
DP-VEN-02	224	0,180	38	333	0,38	1 ks
DP-VEN-03	336	0,270	57	499	0,57	1 ks
DP-VEN-04	448	0,360	76	666	0,76	1 ks
DP-VEN-06	672	0,540	114	999	1,14	1 ks
DP-VEN-09	1008	0,810	171	1498	1,71	1 ks
HIGH-END VENTILÁTORY EC		Specifický výkon ventilátoru (SFP) = 88 W/(m ³ /s)				
DP-VEC-03	540	0,057	13,2	116	0,92	1 ks
DP-VEC-06	1080	0,114	26,4	231	1,84	1 ks
DP-VEC-09	1620	0,171	39,6	347	2,75	1 ks

¹ Pro nepřetržitý provoz

² Pokud rozdíl teplot mezi sáním a výfukem vzduchu z rozvaděče je $\Delta t = 5 \text{ K}$

Typ ventilační jednotky	Přípojovací sada pro instalaci do horního nebo spodního rámu stojanového rozvaděče			
	Hloubka 600, 800 nebo 1200 mm		Hloubka 1000 mm	
	Bez filtru	S filtrem	Bez filtru	S filtrem
DP-VEx-02, 03	DP-VER-03	DP-VER-03F	DP-VER-031	DP-VER-031F
DP-VEx-04, 06	DP-VER-06	DP-VER-06F	DP-VER-061	DP-VER-061F
DP-VEx-09	-	-	DP-VER-091	DP-VER-091F

Namísto x doplňte N nebo C

POPIS:

- Používají se k nucenému proudění vzduchu rozvaděčem za účelem zlepšení chlazení
- Dva až devět ventilátorů
- Možnosti instalace:
 - Do 19" lišt – horizontálně
 - Do horního nebo dolního rámu stojanového rozvaděče
- Pro instalaci ventilační jednotky do horního nebo dolního rámu nutná přípojovací sada

- Teplotní rozsah: -10 °C až +55 °C
- Součástí je termostat s rozsahem 0–60 °C (žádný volitelný termostat)
- Rozsah napětí 230 V / 50–60 Hz (volitelně 48 V DC)
- Krytí: podle EN 60529, IP 20
- Barva: prášková barva RAL 9005
- Standardní řešení s AC motor-ventilátory DP-VEN-XX

- High-end verze s nejefektivnějšími ventilátory EC DP-VEC-XX
- Balení zahrnuje:
 - Ventilační jednotka s 19" konzolami
 - Termostat
 - Napájecí kabel
 - Instalační sada DP-MO-01

VENTILÁTORY

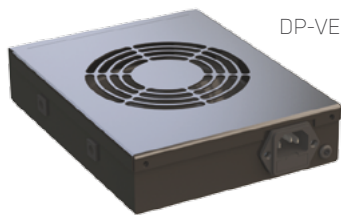

DP-VEN-01

- Nucené proudění vzduchu rozvaděčem
- Dvě verze
 - S termostatem a kovovým pláštěm – DP-VE-01 (pro perforaci VC)
 - Bez termostatu a kovového pláště – DP-VE-01 (pro perforaci VH nebo TH)

Kód	Průtok vzduchu (m ³ /h)	Max. nominální proud (A)	Spotřeba (W)	Roční spotřeba ¹ (kWh/rok)	Dosažitelný odvod tepla ² (kW)	Balení
STANDARDNÍ AC VENTILÁTORY		Specifický výkon ventilátoru (SFP) = 611 W/(m ³ /s)				
DP-VE-01	112	0,09	19	166	0,19	1 ks
DP-VEN-01	112	0,09	19	166	0,19	1 ks

¹ Pro nepřetržitý provoz

² Pokud rozdíl teplot mezi sáním a výfukem vzduchu z rozvaděče je $\Delta t = 5 \text{ K}$

- Lze instalovat do boční nebo horní části nástěnného rozvaděče
 - Speciální perforace vyžadována – objednací kód je potřeba rozšířit:
 - a) VH pro 2× boční perforaci nebo TH pro 2× perforaci horního krytu; obojí pouze pro DP-VE-01
 - b) VC pro 2× na střed orientované otvory pro DP-VEN-01
 - V horním nebo spodním rámu rozvaděče je potřebný perforovaný panel DP-VE-ROV2 nebo DP-VE-ROV4
- Balení zahrnuje:
 - DP-VE-01: ventilátor s mřížkou, napájecí kabel, 8× šroub, 8× matice
 - DP-VEN-01: zapouzdřený ventilátor, napájecí kabel, termostat, 4× šroub, 4× matice

VENTILAČNÍ JEDNOTKA LITE



DP-VEL-04

- Nucené proudění vzduchu rozvaděčem napomáhající chlazení
- Dva nebo čtyři AC motor-ventilátory
- Lze instalovat do horního nebo dolního rámu stojanového rozvaděče
- Připojovací sada pro ventilační jednotku (je součástí)
- Teplotní rozsah: -10 °C až 55 °C
- Rozsah termostatu (pokud je součástí): 0 °C až 60 °C
- Rozsah napětí 230 V / 50–60 Hz
- Krytí: EN 60529, IP 20
- Barva: prášková barva RAL 9005
- Balení zahrnuje:
 - ventilační jednotka s montážní deskou
 - termostat (pokud je součástí modelu)
 - napájecí kabel
 - instalační sada: 4× šroub, 4× matice

Kód	Popis	Balení
DP-VEL-02	Ventilační jednotka, 2 ventilátory, s termostatem, pro horní a dolní instalaci do rozvaděče s hloubkou 600, 800 a 1200 mm	1 ks
DP-VEL-02B	Ventilační jednotka, 2 ventilátory, bez termostatu, pro horní a dolní instalaci do rozvaděče s hloubkou 600, 800 a 1200 mm	1 ks
DP-VEL-02/100	Ventilační jednotka, 2 ventilátory, s termostatem, pro horní a dolní instalaci do rozvaděče s hloubkou 1000 mm	1 ks
DP-VEL-02B/100	Ventilační jednotka, 2 ventilátory, bez termostatu, pro horní a dolní instalaci do rozvaděče s hloubkou 1000 mm	1 ks
DP-VEL-04	Ventilační jednotka, 4 ventilátory, s termostatem, pro horní a dolní instalaci do rozvaděče s hloubkou 600, 800 a 1200 mm	1 ks
DP-VEL-04B	Ventilační jednotka, 4 ventilátory, bez termostatu, pro horní a dolní instalaci do rozvaděče s hloubkou 600, 800 a 1200 mm	1 ks
DP-VEL-04/100	Ventilační jednotka, 4 ventilátory, s termostatem, pro horní a dolní instalaci do rozvaděče s hloubkou 1000 mm	1 ks
DP-VEL-04B/100	Ventilační jednotka, 4 ventilátory, bez termostatu, pro horní a dolní instalaci do rozvaděče s hloubkou 1000 mm	1 ks

Kód	Průtok vzduchu (m ³ /h)	Max. nominální proud (A)	Spotřeba (W)	Roční spotřeba ¹ (kWh/rok)	Dosažitelný odvod tepla ² (kW)
DP-VEL-02	224	0,180	38	333	0,38
DP-VEL-04	448	0,360	76	666	0,76

¹ Pro nepřetržitý provoz

² Pokud rozdíl teplot mezi sáním a výfukem vzduchu z rozvaděče je $\Delta t = 5 \text{ K}$

PRODUKTY ŘÍZENÍ TOKU VZDUCHU

➤ Mechanické oddělení horkého a studeného vzduchu v datových centrech vede k vyššímu výkonu a energetické účinnosti. Správné oddělení těchto dvou zón napomáhá dosažení nižších teplot pro počítače a vyšších teplot pro chladicí stroje.

UZAVŘENÁ ULIČKA



POSUVNÉ DVEŘE



STŘEŠNÍ PANELE

UZAVŘENÁ ULIČKA – PEVNÉ ŘEŠENÍ

Dveře

- Možnosti posuvných dveří:
 - a) Standardní mechanický ovládací systém (nezávislé každé křídlo dveří)
 - b) Dvojitý synchronní systém (obě křídla dveří se pohybují současně)
 - c) Automatický systém s elektronickým otevíráním a zavíráním (pomocí tlačítek)
 - d) Automatický systém s úplnou logikou (ovládané otevírání, automatické zavírání)
 - e) Samozavírací systém (prostřednictvím mechanického systému)
- Zaslepovací panel může být použitý namísto dveří k uzavření jedné strany uzavřené uličky

Střeška

- Řešení dostupná pro rozvaděče 42, 45 a 48U a pro 1 000, 1 200 a 1 800 mm široké uličky
- Střešní díly (k dispozici ve 400, 600, 800, 900 a 1 100 mm) jsou přišroubovány k horním částem rozvaděčů, aby se předešlo míchání studeného a teplého vzduchu; Rám z ocelového plechu 1,5 mm
- Vertikální sekce jsou vybaveny vkládacím profilem za účelem přizpůsobení rozvaděčům stejné výšky
- Střešní panely z 6mm čírého polykarbonátu umožňují snadnou integraci protipožárních systémů do studené uličky; volitelný komůrkový polykarbonát

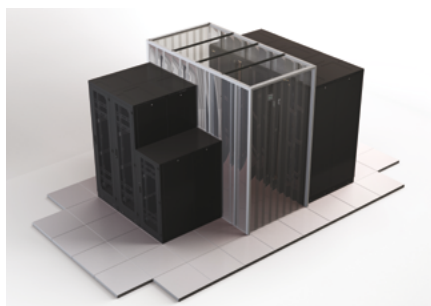

MODULÁRNÍ ŘEŠENÍ – MCA

UZAVŘENÁ ULIČKA – MODULÁRNÍ ŘEŠENÍ

- Modulární systém uzavřené uličky je ideálním řešením pro projekty dodatečné instalace, kdy řady rozvaděčů mají různé výšky nebo jsou mezi nimi mezery (když některé rozvaděče chybí)
- Základem je samonosná konstrukce se střešními panely z čírého nebo komůrkového polykarbonátu

- Svislé boční díly tvoří pásy z fólie PVC, které lze snadno zkrátit na požadovanou délku
- Modulární uzavřená ulička je vybavena flexibilními pásy z fólie PVC namísto dveří
- Dostupné výšky 2 300 a 2 500 mm



Pro více informací kontaktujte prosím náš obchodní nebo technický tým na www.conteg.cz/kontakt

19" ZASLEPOVACÍ PANELE A ZASLEPOVACÍ PANELE S RYCHLOUPÍNAČÍMI ŠROUBY

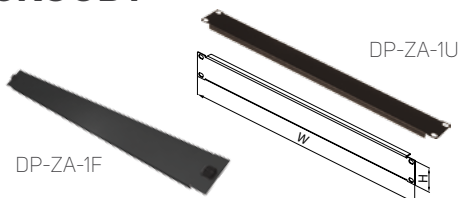

- Zakrývají prázdné pozice v rozvaděči za účelem minimalizace průtoku vzduchu, zvýšení energetické účinnosti a zlepšení estetického vzhledu
- Výšky: 1, 2, 3, 5, 10 a 15U
- Barva: prášková barva RAL 9005
- Řešení pro použití bez nářadí využívá rychloupínací šrouby
- Balení zahrnuje:
 - DP-ZA-XU: zaslepovací panel
 - DP-ZA-XF: zaslepovací panel s rychloupínacími šrouby

Kód	V (v U)	Šířka	Balení
DP-ZA-1U	1	19"	5 ks
DP-ZA-2U	2	19"	5 ks
DP-ZA-3U	3	19"	5 ks
DP-ZA-5U	5	19"	5 ks
DP-ZA-1F	1	19"	5 ks
DP-ZA-2F	2	19"	5 ks
DP-ZA-3F	3	19"	5 ks
DP-ZA-5F	5	19"	5 ks

Panely pro montáž bez nářadí mají na konci kódu F

SEPARAČNÍ RÁM

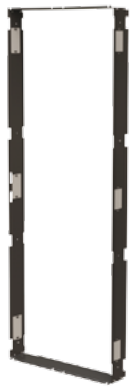

SEPARAČNÍ RÁM

- Minimalizuje proudění vzduchu mezi studenými a horkými zónami rozvaděče, čímž zlepšuje účinnost podpory řešení uzavřené uličky
- Barva: prášková barva RAL (standardně RAL 7035 nebo 9005)
- Balení zahrnuje:
 - Sada 1: 2× vertikální díl, 2× horizontální díl
 - Sada 2: 2× horizontální díl, 1× kartáč pro vertikální díly

Kód	Hloubka studené zóny (mm)	V (v U)	Použitelné pro	Š (mm)	Kompatibilní lišty	Balení
DP-ROF-CW-42/80/15 ¹	150	42	RDF, RSF	800	Typ L, typ P (RSF)	1 ks sady 1
DP-RSF-CW-42/60/15 ¹	150	42	RSF	600	Typ T	1 ks sady 1
DP-RSF-CW-42/80/15 ¹	150	42	RSF	800	Typ U	1 ks sady 1
DP-RSF-CWA-42/60 ¹	Variabilní	42	RSF, iSEVEN	600	Typ A	1 ks sady 1
DP-RSF-CWA-42/80 ¹	Variabilní	42	SERVER	800	Typ A	1 ks sady 1
DP-RXF-CW-48/60/5	50	42–48	RSF, iSEVEN	600	Typ L	1 ks sady 2
DP-RXF-CW-48/80/5	50	42–48	RSF, RDF, iSEVEN	800	Typ L	1 ks sady 2

¹Výšku (42U) je možné nahradit výškou 45 nebo 48U

DEFLEKTOR PROUDĚNÍ VZDUCHU



DEFLEKTOR PROUDĚNÍ VZDUCHU SE ŽALUZIEMI PRO ROZVADĚČ RDF

DEFLEKTOR PROUDĚNÍ VZDUCHU PRO ROZVADĚČ RDF/RSF

- Deflektory umístěné v dolní části rozvaděče se používají k nasměrování nasávaného vzduchu z prostoru dvojité podlahy do přední části rozvaděče, tedy do studené zóny
- Balení zahrnuje:
 - DP-AFD-ROF-80/XXX/15: 1× deflektor, 1× těsnění kabelu, 4× matice, 4× podložka
 - DP-AFD-VF-XX: 1× žaluzie, 4× DP-MO-01
 - DP-AFD-RSF-XX/15: 1× deflektor, 4× matice, 4× podložka

Kód	Výška	H (mm)	Použitelné pro	Š (mm)	Balení
DP-AFD-ROF-80/80/15	2U	800, 1200	RDF	800	1 sada
DP-AFD-ROF-80/100/15	2U	1000	RDF	800	1 sada
DP-AFD-VF-80	Žaluzie s variabilním průtokem vzduchu – 800		RDF	–	1 sada
DP-AFD-RSF-60/15*	–	–	RSF	600	1 sada
DP-AFD-RSF-80/15*	–	–	RSF/RDF	800	1 sada

Poznámka: Hloubka studené zóny 150 mm

* Při použití s lištami typu A je minimální hloubka stud. zóny 220 mm

KOMÍN



KOMÍN



ZADNÍ DEFLEKTOR

- Úlohou komínu je vést horký vzduch do podhledu; dodává se se sadami těsnění, aby bylo zajištěno optimální utěsnění mezi rozvaděčem a vzduchotechnickým prostorem s horkým vzduchem; výška je nastavitelná od 750 do 1360 mm podle místních požadavků.
- Úlohou zadního deflektoru je zlepšení přirozeného tahu komínu a umožnění vedení kabelů; vyžaduje odstup od zadních lišt alespoň 200 mm
- Balení zahrnuje: horní kryt, komín, zadní deflektor

Kód	Popis	Balení
DP-HPR-60/120-B	Navrženo pro RSF-XX-60/120; barva světle šedá (RAL 7035)	1 sada
DP-HPR-60/120-H	Navrženo pro RSF-XX-60/120; barva černá (RAL 9005)	1 sada
DP-HPR-80/120-B	Navrženo pro RDF/RSF-XX-80/120; barva světle šedá (RAL 7035)	1 sada
DP-HPR-80/120-H	Navrženo pro RDF/RSF-XX-80/120; barva černá (RAL 9005)	1 sada

19" PRŮCHOZÍ PANEL

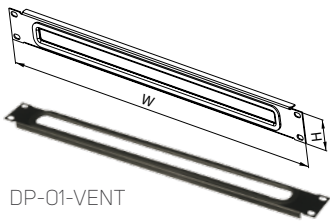

DP-01-VENT

- Umožňuje vedení kabelu z předu dozadu přes volné pozice v rozvaděči
- Výška: 1U
- Šířka: 19"
- Barva: prášková barva RAL 9005

Kód	V (v U)	Šířka	Balení
DP-01-VENT	1	19"	1 ks

19" PRŮCHOZÍ PANELE S KARTÁČEM

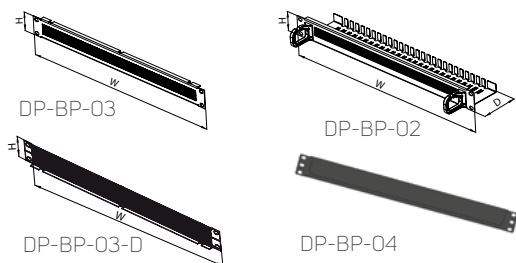

- Umožňuje vedení kabelu z předu dozadu přes volné pozice v rozvaděči a pomáhá minimalizovat průchod vzduchu
- Volitelné možnosti:
 - a) s kartáčem na jedné straně DP-BP-04 – použitelné pro 19" otvory 2U u lišt typu A (2 ks)
 - b) s kartáčem DP-BP-03
 - c) s kartáčem, dělený – DP-BO-03-D
 - d) s kartáčem a kabelovým managementem DP-BP-02 – průchozí panel s kartáčem a kabelovým managementem (lišta pro vedení kabelů vzadu a dvě kabelová oka 40 × 50 mm po stranách)
- Výška: 1U
- Barva: prášková barva RAL 9005

Kód	V (v U)	Šířka	Hloubka (mm)	Balení
DP-BP-02	1	19"	85	1 ks
DP-BP-03	1	19"	–	1 ks
DP-BP-03-D	1	19"	–	1 ks
DP-BP-04	1	19"	–	1 ks

CÍLENÉ CHLAZENÍ A ŘÍZENÍ TOKU VZDUCHU ŘEŠENÍ BOČNÍHO PROUDĚNÍ VZDUCHU (STS)

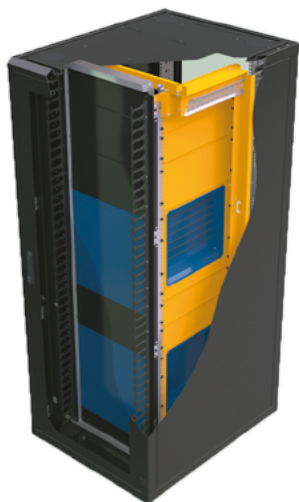

➤ Oddělení zón horkého a studeného vzduchu je neúčinnější způsob zlepšení efektivity datového centra s cílem dosažení dokonalého oddělení horkého/studeného vzduchu v každém rozvaděči. To je velmi obtížné v rozvaděčích s různými IT zařízeními, protože hlavními překážkami jsou různé směry proudění vzduchu. Společnost Conteg má řešení pro všechny IT výrobky s bočním prouděním vzduchu.

HLAVNÍ VÝHODY

- Unikátní technické řešení pro datová centra pro zařízení s bočním prouděním vzduchu
- Umožňuje kombinaci několika prvků s různými směry proudění vzduchu do jednoho rozvaděče
- Maximální objem proudícího vzduchu
- Zvyšuje výpočetní výkon
- Navrženo pro vysoce výkonné síťové prvky

Kód	Produkt
PODPORA BOČNÍHO PROUDĚNÍ VZDUCHU	
RSF-42-80/100-WWWWA-SE1	RSF, 42U × 800 × 1 000, řešení proudění vzduchu S-t-S, velikost 1
RSF-42-80/120-WWWWA-SE1	RSF, 42U × 800 × 1 200, řešení proudění vzduchu S-t-S, velikost 1
RSF-42-80/120-WWWWA-SE2	RSF, 42U × 800 × 1 200, řešení proudění vzduchu S-t-S, velikost 2

Výšky 45 a 48U jsou k dispozici na přání

POPIS:

- Šířka: 800 mm
- Hloubka: 1 000 nebo 1 200 mm
- Přední a zadní dveře s perforací, perforace 86 %, vícebodový zámek s profilem DIN, klíč 333
- Nosnost až 1 000 kg, v závislosti na typu rámu
- Lišta typu P na levé přední části s možností instalace vertikálního HDWM-VMR-42-12/10F
- Zastěpovací panely pro boční deflektor jsou součástí dodávky pro všechny pozice
- Rám pro oddělení prostoru horkého a studeného vzduchu
- Prostor mezi zařízeními a bočními panely je 170 mm

- Lišta vyvazovacího systému High Density na pravé přední straně pro efektivní kabelový management (standardně)
- Umožňuje instalaci síťových prvků pro specifická uspořádání datových center:
 - horká/studená ulička
 - uzavřená ulička
 - řešení s komínem
 - uzavřený modulární systém
- Kanály pro podporu proudění vzduchu zvětšují objem vzduchu pro přívod bočního vzduchu (pokud by kabelové svazky mohly blokovat síťový prvek)
- Adaptéry se musí objednávat samostatně

- Umožňuje kombinovat několik typů síťových prvků do jednoho rozvaděče; adaptéry pro prvek se musí objednávat samostatně
- Některé typy síťových prvků umožňují vedení kabelů pouze na pravou stranu; lze použít HDWM-HM-3F k vedení kabelových svazků na opačných stranách nad zařízením a pod ním do jiného instalovaného vyvazovacího systému – HDWM-VMR-42-12/10F.
- Sada pro boční rozšíření zvětšuje šířku rozvaděče, aby se zvětšil objem vzduchu pro přívod bočního vzduchu; nutné u některých typů síťových prvků

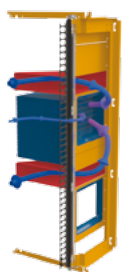

S-T-S SE DVĚMA KANÁLY
PRO PODPORU PROUDĚNÍ VZDUCHU

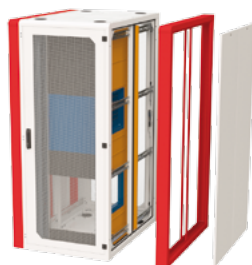

SADA PRO BOČNÍ ROZŠÍŘENÍ
ROZVADĚČ S HLOUBKOU 1 200 MM



S-T-S SE DVĚMA KANÁLY
PRO PODPORU PROUDĚNÍ VZDUCHU

Podpora bočního proudění vzduchu – příslušenství

Kód	Popis	Balení
DP-ST-S-EXT-2-42*	Sada pro boční rozšíření 100 mm pro podporu proudění vzduchu (výška rozvaděče 42U, hloubka 1 200 mm)	1 ks
DP-ST-S-EXT-2-45*	Sada pro boční rozšíření 100 mm pro podporu proudění vzduchu (výška rozvaděče 45U, hloubka 1 200 mm)	1 ks
DP-ST-S-EXT-2-48*	Sada pro boční rozšíření 100 mm pro podporu proudění vzduchu (výška rozvaděče 48U, hloubka 1 200 mm)	1 ks
DP-ST-S-1-SACH	Kanál pro podporu proudění vzduchu pro prvek S-t-S – velikost 1	1 ks
DP-ST-S-2-SACH	Kanál pro podporu proudění vzduchu pro prvek S-t-S – velikost 2	1 ks

* Min. objednávková množství: 2 ks

05

SYSTÉMY ŘÍZENÍ A KONTROLY

Systém monitorování rozvaděčů	96
RAMOS Ultra	97
RAMOS Optima	98
RAMOS Plus	98
RAMOS Mini	98
Příslušenství	99
Systém řízení přístupu (ACS)	100
RAMOS Ultra ACS	100
Samostatné elektronické klíky	101
Aplikace CONTEG Pro Server	102
AEGIS DCIM	103
Řešení klávesnice–video–myš (KVM/LCD)	104
Lokální hasicí systém (LES-RACK)	105
Inteligentní a základní napájecí panely	106
Základní napájení	106
Inteligentní napájení – monitorované	107
Inteligentní napájení – řízené	108
Typy zásuvek a zástrček	109

SYSTÉM MONITOROVÁNÍ ROZVADĚČŮ

	RAMOS Ultra / Ultra ACS	RAMOS Optima	RAMOS Plus / Plus GSM	RAMOS Mini
	Viz strany 97/100	Viz strana 98	Viz strana 98	Viz strana 98
Vhodné pro	DC a serverovny	Více skříní nebo serverovny	Jedna nebo několik skříní	Jednotlivé rozvaděče/skříně
Senzory	8x/2x inteligentní port (rozšiřitelnost až na 500 senzorů)	8x inteligentní port	4x inteligentní port	1x IN, 1x OUT, až 3 senzory (T a V)
Komunikace	LAN: SNMP v1, v2 a v3; VPN; Modbus GSM: se zásuvným modemem GSM Sériová: RS485 (pouze Modbus)	LAN: SNMP v1 a v2	LAN: SNMP v1, v2 a v3 GSM: pouze verze GSM	LAN: SNMP v1 a v2; XML
Oznámení	E-maily SNMP Trapy SMS* MMS* Volání* Řeč Volání Skype a SMS Řízení relé* Řízení dveří* Restart/vypnutí/probuzení serveru A mnohem více...	E-maily SNMP Trapy Řízení výstupu pro bezpotenciálový kontakt* Sírěna a zábleskové světlo* nebo externí relé*	E-maily SNMP Trapy Řízení výstupu pro bezpotenciálový kontakt* Sírěna a zábleskové světlo* nebo externí relé* (SMS pouze u verze s vestavěným modemem GSM)	E-maily SNMP Trapy Reléový výstup* Sírěna a zábleskové světlo* nebo externí relé*
Integrace do CONTEG Pro Server	Zdarma	Zdarma	Zdarma	Licencovaná
VÝHODY	Variabilita inteligentních portů Rozšiřitelné řešení Monitorování zařízení 3. stran Mapování senzorů	Variabilita inteligentních portů	Variabilita inteligentních portů Podporuje veškeré inteligentní příslušenství Verze s vestavěným modemem GSM	Malý a jednoduchý Manuální řízení relé
Parametry				
Rozměry V x Š x H	46 x 216 x 138 mm	46 x 216 x 138 mm	32 x 115 x 64 mm	28 x 66 x 66 mm
Napětí	7,5 V DC / 12 V DC	7,5 V DC	12 V DC	5 V DC
Příkon	5,025 W, 0,67 A	1,12 W, 0,15 A	1/1,5 W, 0,1/0,125 A	1 W, 0,2 A

* Vyžaduje odpovídající příslušenství

INSTALACE RAMOS ULTRA S ROZŠÍŘUJÍCÍMI MODULY



RAMOS ULTRA



➤ **RAMOS Ultra** je skvělé rozšiřitelné monitorovací řešení pro serverovny a datová centra – skvělá volba pro každý návrh, kde je požadováno mapování senzorů, chytré grafy, inteligentní upozorňování nebo brána GSM bez externího softwaru/aplikace. Zahrnuje uživatelsky přívětivé webové rozhraní pro konfiguraci senzorů, sběr dat a rozsáhlou podporu grafického zobrazení hodnot.

Kód	Balení zahrnuje
RAMOS ULTRA	Monitorovací zařízení RAMOS Ultra, napájecí adaptér s napájecím kabelem EU, křížený propojovací síťový kabel 1,5 m, 1U vysoký držák se šrouby a instalační CD
RAMOS ULTRA-EX-016	Rozšiřující modul RAMOS Ultra 016, napájecí adaptér s napájecím kabelem EU, 1U vysoký držák se šrouby a kabel LAN 1,5 m
RAMOS ULTRA-EX-I8	Rozšiřující modul RAMOS Ultra I8, napájecí adaptér s napájecím kabelem EU, 1U vysoký držák se šrouby a kabel LAN 1,5 m
RAMOS ULTRA-EX-D64	Rozšiřující modul RAMOS Ultra D64, napájecí adaptér s napájecím kabelem EU, 1U vysoký držák se šrouby a kabel LAN 1,5 m
RAMOS ULTRA-EX-D128	Rozšiřující modul RAMOS Ultra D128, napájecí adaptér s napájecím kabelem EU, 1U vysoký držák se šrouby a kabel LAN 1,5 m
RAMOS ULTRA-EX-D192	Rozšiřující modul RAMOS Ultra D192, napájecí adaptér s napájecím kabelem, 2U vysoký držák se šrouby a kabel LAN 1,5 m

POPIS:

- 8 autodetekčních inteligentních portů; lze nastavit jako vstup nebo výstup
- Monitorování až 500 inteligentních senzorů pomocí rozšiřujících modulů (RAMOS Ultra-EX-016 a RAMOS Ultra-EX-I8); možnost řetězení připojením do 4 rozšiřujících portů
- Max. 300 m dlouhý propojovací kabel (LAN kat. 5/6) mezi rozšiřujícím modulem a jednotkou RAMOS nebo mezi rozšiřujícími modulem
- Napájení prostřednictvím příslušenství inteligentních portů
- Sensory/detektory je možné přidat do nahraných obrázků/map pro lepší vizuální sledování
- Plná implementace TCP/IP a webový server
- Vnitřní linuxové webové rozhraní pro snadnou konfiguraci a monitorování
- Integrace systému pro správu sítě
- Přihlášení uživatele/administrátora pro vyšší bezpečnost (správa uživatelů a skupin)
- 80 virtuálních senzorů pro monitorování hardwaru 3. stran (prostřednictvím Modbus, SNMP, ping atd.)
- Integrace se systémy pro správu sítě prostřednictvím SNMP v1, v2 a šifrované v3
- Plná podpora Modbus: Modbus master/slave, Modbus RTU a Modbus TCP/IP
- Vestavěný grafický systém a protokolování dat, interně nebo na vzdálený počítač PC
- Webové rozhraní PHP umožňuje provedení uživatelských změn (tj. jazykový překlad)
- Baterií zálohované hodiny pro přesné systémové datum a čas
- Chytré oznamovací funkce – e-mail a SNMP trap, SMS/MMS, volání, řeč a mnoho dalších možností
- Možnost připojení externího modemu GPRS/GSM, Bluetooth nebo Wi-Fi adaptéru do USB portu

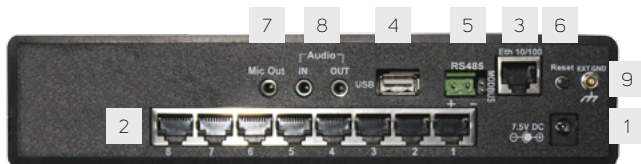

RAMOS Ultra – ZADNÍ POHLED	
1	Vstup napájení 7,5 V DC
2	8× inteligentní port (RJ-45)
3	Standardní Ethernet 10/100 Base-T
4	Port USB 2.0 pro GSM/GPRS, Bluetooth nebo adaptér Wi-Fi
5	Konektivita Modbus – RS485
6	Tlačítko Reset
7	Výstup z int. mikrofonu
8	Vstup pro ext. mikrofon a výstup pro ext. reproduktor
9	Externí zemnění

RAMOS Ultra – ČELNÍ POHLED	
10	4× rozšiřující port
11	Interní mikrofon
12	LED indikující napájení
13	LED indikující aktivitu/linku
14	16 LED indikujících stav připojených senzorů

ROZŠIŘUJÍCÍ MODULY RAMOS Ultra / Ultra ACS:

RAMOS Ultra-EX-I8

- Přidává 8 inteligentních portů pro inteligentní příslušenství

RAMOS Ultra-EX-016

- Přidává 16 opticky izolovaných vstupů pro potenciálové kontakty

RAMOS Ultra-EX-D64

- Přidává 64 bezpotenciálových kontaktů (IN/OUT) prostřednictvím 16 portů RJ-45 (každý se 4 bezpotenciálovými kontakty)

RAMOS Ultra-EX-D128

- Přidává 128 bezpotenciálových kontaktů (IN/OUT) prostřednictvím 32 portů RJ-45 (každý se 4 bezpotenciálovými kontakty)

RAMOS Ultra-EX-D192

- Přidává 192 bezpotenciálových kontaktů (IN/OUT) prostřednictvím 48 portů RJ-45 (každý se 4 bezpotenciálovými kontakty)

RAMOS OPTIMA



ČELNÍ POHLED



ZADNÍ POHLED

POPIS:

- 8 autodetekčních inteligentních portů; lze nastavit jako vstup nebo výstup
- Napájení veškerého příslušenství prostřednictvím inteligentních portů
- Komunikace prostřednictvím SNMP v1 a v2
- Upozornění prostřednictvím e-mailu nebo SNMP trapu

➤ **RAMOS Optima** je přesné inteligentní zařízení pro vysokorychlostní monitorování vhodné pro jeden nebo více rozvaděčů, kde je potřeba až 8 inteligentních portů.

Kód	Balení zahrnuje
RAMOS OPTIMA	Monitorovací zařízení RAMOS Optima, 1x teplotní senzor s 30 cm dlouhým kabelem, napájecí adaptér s napájecím kabelem, křížený propojovací síťový kabel 1,5 m, 1U vysoký držák se šrouby a instalační CD

RAMOS Optima	
1	LED indikující napájení
2	LED indikující aktivitu/linku
3	16 LED indikujících stav připojených senzorů on-line
4	8× inteligentní port (RJ-45)
5	Standardní Ethernet 10/100 Base-T
6	Vstup napájení 7,5 V DC

- Plná implementace TCP/IP a webový server
- Vnitřní linuxové webové rozhraní pro snadnou konfiguraci a monitorování
- Baterií zálohované hodiny pro přesné systémové datum a čas
- Syslog (interní/externí) a historie s grafy senzorů
- Integrace systému pro správu sítě
- Bezpečnostní přihlášení pro uživatele a administrátora

RAMOS PLUS



POPIS:

- 4 autodetekční inteligentní porty; lze nastavit jako vstup nebo výstup
- Napájení veškerého příslušenství prostřednictvím inteligentních portů
- Komunikace prostřednictvím SNMP v1, v2 a v3

➤ **RAMOS Plus** je základní model inteligentní řady RAMOS navržený pro použití ve vnitřních a venkovních rozvaděčích. K dispozici ve standardním provedení nebo provedení GSM, přičemž druhé provedení je s vestavěným modemem GSM a externí anténou. Čtyři inteligentní porty poskytují množství příležitostí pro všestranné použití. Vylepšené inteligentní porty podporují úplnou řadu příslušenství, a to včetně inteligentního příslušenství pro RAMOS Ultra.

Kód	Balení zahrnuje
RAMOS PLUS	Monitorovací zařízení RAMOS Plus, napájecí adaptér, křížený propojovací síťový kabel 1,5 m, držák se šrouby a instalační CD

- Upozornění prostřednictvím e-mailu nebo SNMP trapu
- Plná implementace TCP/IP a webový server
- Syslog a historie s grafy senzorů
- Integrace systému pro správu sítě
- Bezpečnostní přihlášení pro uživatele a administrátora
- Volitelný vestavěný modem GSM k dispozici na vyžádání

RAMOS MINI



POPIS:

- Až 3 senzory teploty nebo vlhkosti (s novým firmwarem)
- 1x vstup v podobě bezpotenciálového kontaktu
- 1x výstup (spínací kontakt relé až do 50 V DC)
- Dva rozsahy upozornění pro každý senzor
- Upozorňující alarm prostřednictvím e-mailu nebo SNMP trapů několika příjemcům

➤ **RAMOS Mini** je navržen pro nasazení do jednoho rozvaděče a monitoruje vnitřní a vnější prostředí. Jako zařízení připojené k síti podává zprávy o stavu senzorů umístěných uvnitř a okolo rozvaděčů do kterékoliv části světa. Pomocí SNMP trapů lze integrovat s libovolným softwarem pro správu sítě.

Kód	Balení zahrnuje
RAMOS MINI	Monitorovací zařízení RAMOS Mini, teplotní čidlo (RMS-ST-02), univerzální zdroj (RMS-PW-05), rovný a úhlový držák včetně šroubů, a instalační CD

- Vestavěné grafické webové rozhraní pro konfiguraci a monitorování hodnot
- Každý senzor se dodává s unikátním ID
- Aktualizace alarmů přes e-mail a SNMP trapu nebo SMS (přes software CONTEG Pro Server nebo software 3. stran)
- Otevřené komunikační protokoly (web, e-mail, SNMP, XML)
- Bezpečnost: heslo
- Volitelné grafický náhled s 255 datovými body

PŘÍSLUŠENSTVÍ

INTELEKTUÁLNÍ PŘÍSLUŠENSTVÍ PRO RAMOS ULTRA, OPTIMA A PLUS:

Kód	Popis	RAMOS		
		Ultra	Optima	Plus
RMS-I-ST	Senzor teploty a vlhkosti s kabelem dlouhým 30 cm; může být prodloužen až na 30 m (LAN kat. 5/6) prostřednictvím spojky kategorie 5 (je součástí)	+	+	+
RMS-I-STH	Senzor teploty a vlhkosti s kabelem 30 cm. Rozsah vlhkosti 0–100 %. Může být prodloužen až na 30 m (LAN kategorie 5/6) prostřednictvím spojky kategorie 5 (je součástí).	+	+	+
RMS-I-STHB	Senzor teploty a vlhkosti v pouzdře s volným kabelem LAN 1,5 m. Rozsah vlhkosti 0–100 %. Může být prodloužen až na 300 m (LAN kategorie 5/6).	+	+	+
RMS-I-AF	Senzor proudění vzduchu s kabelem LAN 1,5 m (kategorie 5). Signál alarmu (On/Off) podle proudění vzduchu.	+	+	+
RMS-I-AS	Sířena a zábleskové světlo s kabelem LAN 1,5 m (kategorie 5). 100dB hlasitost zvuku sířeny a záblesky v intervalu 400× za minutu. Kabel může být prodloužen až na 30 m (LAN kategorie 5/6).	+	+	+
RMS-I-DE-01	Detektor kouře s kabelem LAN 1,5 m (kategorie 5). Signál alarmu (On/Off) detektoru kouře. Lze připojit prostřednictvím bezpotenciálového kontaktu, když je použita 9V baterie.	+	+	+
RMS-I-DE-02	Detektor pohybu PIR s kabelem LAN 1,5 m (kategorie 5). Až 10 detektorů pohybu je možné řetězově zapojit na jeden port. Detekční úhel 60°. Detekční vzdálenost 3 m.	+	+	+
RMS-I-DE-04	Bodový záplavový senzor s kabelem 4,5 m. Maximální prodloužení kabelu je 60 m.	+	+	+
RMS-I-DE-06	Záplavové lano s 3 m dlouhým detekčním kabelem. Součástí je komunikační kabel LAN 1,5 m (kategorie 5) (max. délka 30 m). Chrání zařízení citlivé na vodu před potenciálním zničením. Po krátkou dobu detekuje kyselinu z akumulátoru. Detekční kabel lze prodloužit prostřednictvím RMS-I-DE-06-EXT3.	+	+	+
RMS-I-DE-06-EXT3	3m prodlužovací detekční kabel pro RMS-I-DE-06; maximální prodloužení je 50 m	+	+	+
RMS-I-DE-07	Záplavové lano s lokalizací. 3 m dlouhý detekční kabel. Součástí je komunikační kabel LAN 1,5 m (kategorie 5) (max. délka 30 m). Umožňuje určit místo detekce. Detekční kabel lze prodloužit prostřednictvím RMS-I-DE-07-EXT3.	+	+	+
RMS-I-DE-07-EXT3	3m prodlužovací detekční kabel pro RMS-I-DE-07; maximální prodloužení je 50 m	+	+	+
RMS-I-DRC	Bezpotenciálový kontakt s kabelem 4,5 m, vstup nebo výstup; při použití jako výstup může dodávat až 20 mA. Rozsah vstupního napětí je 0 až 5 V.	+	+	+
RMS-I-MK	Magnetický dveřní kontakt s kabelem 4,5 m (montážní držák přiložen). Maximální prodloužení je 300 m. Kontaktní spínač rozpojeno/sepnuto.	+	+	+
RMS-I-PWR-NO	Senzorem řízené relé, normálně rozpojeno (110 V / 220 V). Kabel LAN 1,5 m přiložen; maximální délka 30 m. Vestavěná 10A pojistka. Konektor C13 a C14. Spínač může být ovládán libovolným senzorem.	+	+	+
RMS-I-VC	Převodník 4–20 mA s kabelem LAN 1,5 m (kategorie 5). Shromažďuje analogové hodnoty z celé řady senzorů.	+	+	+
RMS-I-CON	Spojka RJ45-RJ45 (kategorie 5e) pro prodloužení kabelu senzoru, balení 10 ks	+	+	+
RAMOS ULTRA-EX-D8-8	Rozšiřující modul, která přidává 8 bezpotenciálových kontaktů (IN/OUT) k jednomu inteligentnímu portu (RJ45); každý lze nastavit jako vstup nebo výstup (zatížení až 20 mA). Maximální délka přípojovacího kabelu (LAN kategorie 5/6) je 300 m.	+	–	+
RMS-U-DST	Teplotní senzor pro řetězové zapojení s kabelem LAN 1,5 m (kategorie 5). Je možné připojit až 8 senzorů na jeden inteligentní port při celkové délce kabelu 150 m.	+	–	+
RMS-U-DST-8	Balení 8 kusů RMS-U-DST	+	–	+
RMS-U-GSM	Modem USB (čtyřpásmový) s audiokabelem pro připojení k RAMOS ULTRA	+	–	–*
RMS-U-GSM-3G	USB 3G modem bez audio připojení	+	–	–*
RMS-U-RB-8	Box s 8 přepínacími reléovými kontakty pro ovládání (manuální nebo prostřednictvím upozornění)	+	–	+

*Vyžaduje verzi GSM RAMOS Plus

PŘÍSLUŠENSTVÍ RAMOS MINI:

Kód	Popis	Balení
RMS-ST-02	Jednovodičový senzor teploty s kabelem 3 m; –10 °C až +80 °C	1 ks
RMS-SH-02	Jednovodičový senzor vlhkosti s kabelem 3 m; 0–100 % RV	1 ks
RMS-STH-01	Jednovodičový senzor teploty a vlhkosti s kabelem 3 m; –30 °C až +80 °C; 0–100 % RV	1 ks
RMS-ST-04	Teplotní senzor pro řetězové zapojení s kabelem 3 m; –10 °C až +80 °C	1 ks
RMS-STH-02	Senzor teploty a vlhkosti pro řetězové zapojení s kabelem 3 m; –10 °C až +80 °C; 0–100 % RV	1 ks
RMS-DE-01	Optický detektor kouře*	1 ks
RMS-DE-02	Detektor pohybu PIR*	1 ks
RMS-DE-04	Detektor zaplavení*	1 ks
RMS-DE-05	Duální detektor rozbití skla*	1 ks
RMS-VS	Senzor vibrací	1 ks
RMS-MK-01	Magnetický kontakt dveří s upevňovacím držákem a kabelem 2,5 m	1 ks
RMS-CON-04	Rozbočovač pro připojení dvou jednovodičových senzorů na jednovodičovou sběrnici	1 ks
RMS-AS-01	Akustická sířena se signalizací LED, 120 dB*	1 ks
RMS-PWR-01	PowerBox, vzdálené spínání externích zařízení do 230 V / 10 A, funkce detekce napětí	1 ks
RMS-PW-05	Univerzální napájecí zdroj 5 V DC	1 ks
RMS-PW-12	Napájecí adaptér se zástrčkou EU pro příslušenství 12 V DC	1 ks

* Vyžaduje napájení 12 V DC (např. RMS-PW-12)

SYSTÉM ŘÍZENÍ PŘÍSTUPU (ACS)

➤ Většina technických a serverových místností čelí podobným problémům: techničtí pracovníci vyžadují neomezený fyzický přístup k serverům a ostatním zařízením. Každá skupina pracovníků má ale jiné potřeby, takže musí být definována individuální přístupová práva; nastavení a správa těchto práv mohou být obtížné a časově náročné.

RAMOS ULTRA ACS



➤ **RAMOS Ultra ACS** je rozšiřitelné monitorovací a ACS řešení pro serverovny a datová centra. Funkce ACS vyžadují náš CONTEG Pro Server k nastavení přístupových práv a uživatelů a obsahuje všechny funkce našeho standardního řešení RAMOS Ultra – jako jsou senzory, mapování, chytré grafy, inteligentní upozorňování nebo GSM brána. Vybaveno uživatelsky přívětivým webovým rozhraním pro konfiguraci senzorů, sběr dat a rozsáhlou podporu grafického zobrazení hodnot.

Kód	Popis
RAMOS ULTRA ACS	Monitorovací zařízení RAMOS Ultra; 2x inteligentní port (In/Out); 2x rozšiřující port na čelním panelu; 2x port čtečky ACS; 1x port dveří ACS; 2x port čtečky otisků prstů ACS; 4x videoport a 4x port PTZ; Modbus (RS-485); USB 2.0 pro připojení GSM, Bluetooth nebo adaptéru Wi-Fi; napájecí adaptér s napájecím kabelem; křížený propojovací síťový kabel 1,5 m; 1U vysoký držák se šrouby a instalační CD; součástí je převodník portu zámku
RMS-ACS-U-RDU	Rozšiřující přístupový modul „RDU“ pro RAMOS Ultra (Ultra ACS) – až 100 (50) rozšiřujících modulů RDU na jeden RAMOS Ultra (Ultra ACS); možnost řetězení připojením až 25 RDU k jednomu rozšiřujícímu portu; 2 inteligentní porty pro senzory/detektory; součástí je zdroj napětí s napájecím kabelem a kabel LAN 1,5 m (vyžaduje hlavní zařízení RAMOS Ultra / Ultra ACS a CONTEG Pro Server k nastavení)

POPIS:

- Identický se standardním systémem RAMOS Ultra (strana 97) s následujícími výjimkami:
 - Monitoruje až 500 inteligentních senzorů pomocí rozšiřujících modulů (RAMOS ULTRA-EX-016 a RAMOS ULTRA-EX-18) řetězově připojených ke 2 rozšiřujícím portům
 - 2x autodetekční inteligentní port, který je možné nastavit jako vstup nebo výstup
 - 2x port pro čtečky karet nebo klávesnice
 - 1x port pro elektronickou západku nebo elektromagnetický zámek
 - 2x port USB pro čtečky otisků prstů
 - 4x videoport USB a 4 řídicí porty PTZ

- Několik možností ověřování (např. otisk prstu + PIN + karta) lze použít pro účely přístupu

Jednotka dveří rozvaděče (RDU):

- Rozšiřující modul ACS
- Kompatibilní s RAMOS Ultra a RAMOS Ultra ACS
- 1x (zelený) port pro čtečku karet / klávesnici
- 1x (červený) port pro elektronickou kliku nebo elektromagnetický zámek
- 2x (žlutý) autodetekční inteligentní port
- Připojena prostřednictvím rozšiřujících portů RJ-45 pomocí standardního (kabelu LAN kategorie 5)

- Lze řetězit pomocí portů E-Out (stříbrný) / E-In (modrý) k ostatním rozšiřujícím deskám
- Maximální délka propojovacího kabelu (LAN kategorie 5/6) mezi rozšiřujícím modulem a jednotkou RAMOS (nebo mezi rozšiřujícími modulem) je 300 mm; max. 25 RDU na jednom rozšiřujícím vedení
- Napájecí zdroj 12 V DC (je součástí)

PŘÍKLAD PŘÍSLUŠENSTVÍ

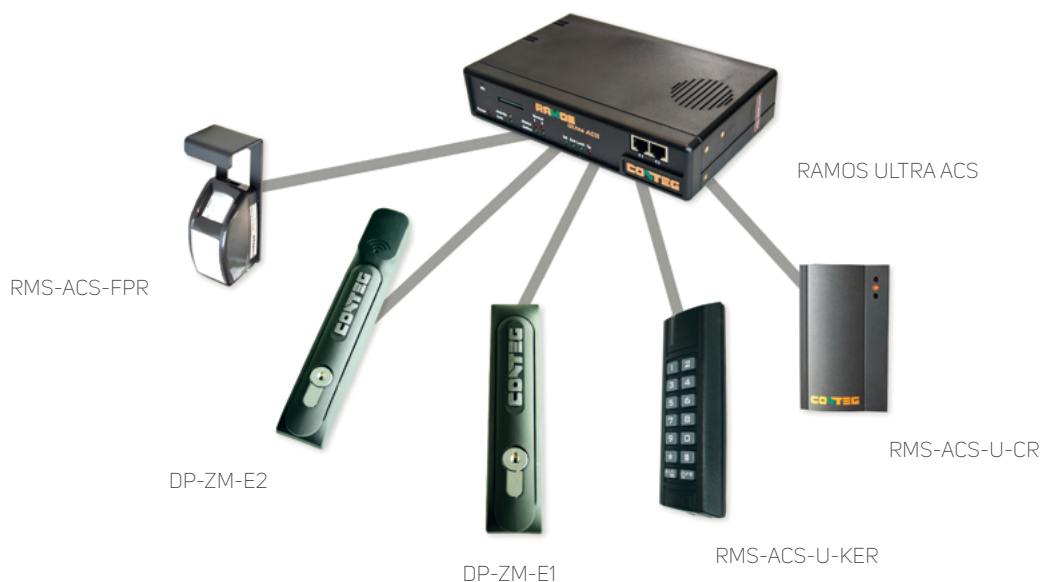

PŘÍSLUŠENSTVÍ ACS PRO RDU A RAMOS ULTRA ACS:

Kód	Popis	Balení
RMS-ACS-FPR	Čtečka otisků prstů pro jednotku RAMOS Ultra ACS; zahrnuje kabel a držák pro montáž	1 ks
RMS-ACS-FPR-D	Čtečka otisků prstů USB pro PC/server; zahrnuje kabel USB	1 ks
RMS-ACS-DCR	Stolní čtečka otisků prstů USB (formát EM&HID 125 kHz s kabelem USB); vhodná pro nastavení přístupu v CONTEG Pro Server	1 ks
RMS-ACS-U-CR	Čtečka karet (formát EM&HID 125 kHz) s kabelem 4,5 m	1 ks
RMS-ACS-U-KER	Klávesnice s vestavěnou čtečkou karet (formát EM 125 kHz) s kabelem 4,5 m	1 ks
DP-ZM-EML-S	Elektronický magnetický zámek dveří (malý) s kabelem 3 m	1 ks
DP-ZM-EML-LW	Elektronický magnetický zámek dveří (velký – vodotěsný) s kabelem 3 m	1 ks
DP-ZM-E1	Elektronická klika dveří s poloviční cylindrickou vložkou, součástí je kabel 4,5 m	1 ks
DP-ZM-E2	Elektronická klika dveří s poloviční cylindrickou vložkou a vestavěnou čtečkou karet (formát EM&HID Prox 125 kHz), 4,5m kabely jsou součástí	1 ks
RMS-CON-ACS	Rozbočovač pro připojení západek k jednotce dveří rozvaděče (pouze pro DP-ZM-E1 a DP-ZM-E2)	1 ks

PŘÍSTUPOVÁ MÉDIA:

Kód	Popis	Balení
RMS-ACS-EMT-10	Čipy EM, 125 kHz	10 ks
RMS-ACS-EMT-25	Čipy EM, 125 kHz	25 ks
RMS-ACS-EMC-10	Karty EM, 125 kHz	10 ks
RMS-ACS-EMC-25	Karty EM, 125 kHz	25 ks
RMS-ACS-HID-10	Karty HID Prox, 125 kHz	10 ks
RMS-ACS-HID-25	Karty HID Prox, 125 kHz	25 ks

SAMOSTATNÉ ELEKTRONICKÉ KLIKY

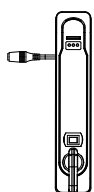

DP-ZM-ES-C

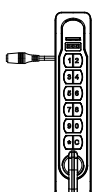

DP-ZM-ES-K

➤ **Nezávislý elektronický uzamykací systém** má kompaktní konstrukci, takže lze snadno instalovat do standardního panelového otvoru, což zjednodušuje integraci elektronického řešení přístupu do rozvaděčů a eliminuje potřebu kabelů nebo propojení jednotlivých součástí.

Kód	Popis	Balení
DP-ZM-ES-C	Samostatná elektronická klika s čtečkou karet 13,56 MHz; součástí je pouzdro na baterie, ověřování pouze prostřednictvím karty	1 ks
DP-ZM-ES-K	Samostatná elektronická klika s klávesnicí; součástí je pouzdro na baterie, ověřování pouze prostřednictvím PINu	1 ks
DP-ZM-ES-PK	Programovací klíč pro samostatnou elektronickou kliku (červený)	1 ks
DP-ZM-ES-MK	Manažerský klíč pro samostatnou elektronickou kliku (černý)	1 ks
DP-ZM-ES-UK	Uživatelský klíč pro samostatnou elektronickou kliku (černý)	1 ks
RMS-ACS-CMIF	Karty MIFARE® Classic, 13,56 MHz	10 ks

POPIS:

- Unikátní funkce elektrického přenastavení
- Podpora až 20 karet RFID (RMS-ZM-ES-C) nebo pinů (RMS-ZM-ES-K)
- Čtyř- až sedmimístný číselný kód PIN
- Přístup bez klíčů zjednodušuje kontrolu přístupu
- Kompaktní konstrukce umožňuje snadnější integraci bez kabeláže

- Napájení třemi bateriemi AA (nejsou součástí)
- Nízký provozní odběr prodlužuje interval výměny baterií (50 tisíc cyklů)
- Kontrolka LED poskytuje vizuální zpětnou vazbu během programování a provozu
- Bezpečný západkový uzamykací mechanismus

- Pasuje do standardního průmyslového otvoru 25 × 150 v panelu
- Programovací klíč umožňuje snadné a rychlé nastavení
- Podpora 1 programovacího klíče, až 10 manažerských klíčů a až 10 uživatelských klíčů
- Pouze jednobodový zamykací mechanismus

APLIKACE CONTEG PRO SERVER



➤ **CONTEG Pro Server (CPS)** využívá nejlepší funkce sledování prostředí, bezpečnosti a systémů řízení přístupu a spojuje je do jednoho centralizovaného administračního softwarového balíku.

- Software na platformě MS Windows (serverová a klientská aplikace)
- Uživatelsky přívětivá aplikace podporující většinu Conteg produktů
- Min. hardwarové požadavky aplikace server/klient jsou uvedeny na webových stránkách Conteg (www.conteg.com/conteg-pro-server-management-software)

Kód	Popis
RMS-CPS	Bezplatný software CPS pro integraci s inteligentním systémem RAMOS (zahrnuje bezplatné licence pro 1x kamera IP, 1x virtuální senzor, 1x senzor Modbus, 1x CoolTeg Plus, 1x PDU a 1 šablona)
RMS-CPS-VS	Rozšiřující licence CONTEG Pro Server – pro jeden virtuální senzor
RMS-CPS-MS	Rozšiřující licence CONTEG Pro Server – pro jeden senzor Modbus (prostřednictvím portu RAMOS Ultra RS-485)
RMS-CPS-CTP	Rozšiřující licence CONTEG Pro Server – pro jednu jednotku CoolTeg (komunikace prostřednictvím dotykového displeje)
RMS-CPS-PDU-1U	Rozšiřující licence CONTEG Pro Server – pro jednu jednotku PDU Conteg 1U (komunikace prostřednictvím SNMP)
RMS-CPS-PDU-OU	Rozšiřující licence CONTEG Pro Server – pro jednu jednotku PDU Conteg OU (komunikace prostřednictvím SNMP)
RMS-CPS-IP-CAM	Rozšiřující licence CONTEG Pro Server – pro jednu IP kameru třetí strany
RMS-CPS-TMPL	Rozšiřující licence CONTEG Pro Server – pro jedno síťové zařízení (konfigurované prostřednictvím šablony)

POPIS:

- Bezplatná integrace a správa inteligentních řešení RAMOS (Plus, Optima, Ultra a Ultra ACS)
- Centralizace zařízení RAMOS do jedné aplikace
- Podpora přímé integrace síťových zařízení SNMP a Modbus TCP třetích stran
- Podpora ověření přístupu pomocí otisků prstů (s novým RAMOS Ultra ACS)
- Správa přístupů – uživatelé, skupiny a historie přístupů
- Správa monitorování – senzory, detektory, přístup a kamerový dohled
- Funkce mapování
- Podpora mnoha typů IP kamer třetích stran a vytváření záznamů iniciovaných událostí
- Upozornění prostřednictvím mnoha typů akcí/alarmů
- Přizpůsobitelný přístup klienta k serveru (víceuživatelský/skupinový přístup)
- Zobrazení na více obrazovkách
- Podpora základních výpočtů prostřednictvím virtuálních senzorů (součet a dělení)



MONITOROVÁNÍ – MAPY

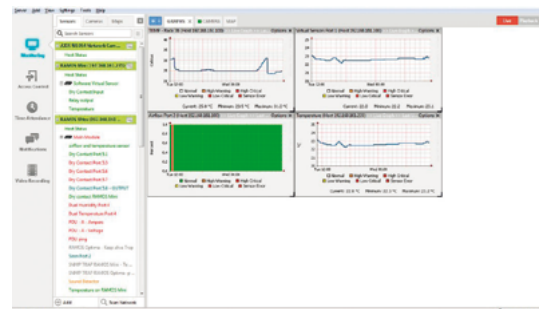

MONITOROVÁNÍ – GRAFY

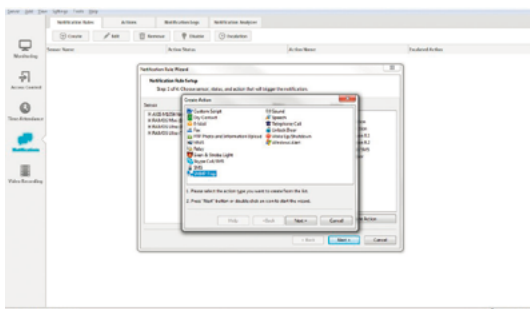

OZNÁMENÍ – ALARMY

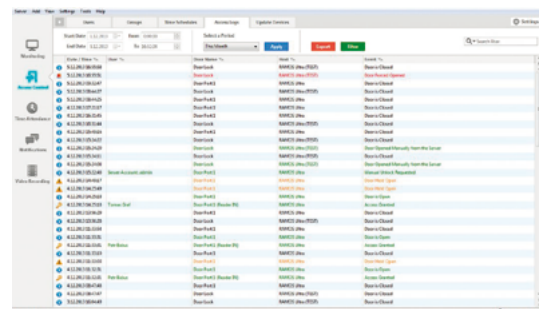

HISTORIE ACS

AEGIS DCIM

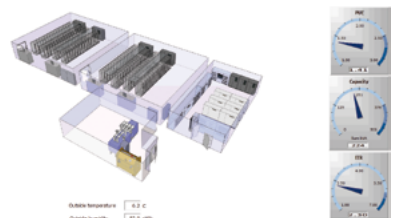

- Společnost Conteg vyvinula systém Aegis DCIM, který shromažďuje, analyzuje a protokoluje všechny relevantní informace prostřednictvím standardizovaných protokolů datové komunikace. Díky DCIM máte plnou kontrolu nad svým datovým centrem.
- Datová centra se v průběhu let podstatně změnila v důsledku vývoje informačních technologií a stala se kritickým nervovým centrem současného podniku. Efektivita se stala důležitým globálním tématem mezi koncovými uživateli, politiky, dodavateli technologií a architektury budov.
- Obsahuje panel s měřeními hodnotami v reálném čase, jako jsou PUE, EUE, EER atd. Monitoruje stav datového centra a protokoluje závady/selhání zařízení a teplotní problémy, jako je nadměrná vlhkost. Aegis také řídí strategická zařízení za účelem zlepšení PUE.
- PUE (efektivita využití energie), vyvinutý sdružením The Green Grid, je metrika datových center používaná k měření celkové efektivity. PUE se rovná podílu celkové spotřeby energie využití celým centrem pro podporu IT zátěže (například chlazení, UPS a osvětlení) a celkové spotřeby energie IT zařízení. Obecně platí, že kalkulace PUE (oproti manuálně získávaným informacím) probíhají na měsíční bázi. Manuální kalkulace je vhodná pouze pro vytvoření protokolu. Pokud chcete zlepšit provozní parametry datového centra, metrika by měla být založena na informacích získávaných v reálném čase.
- Vyšší efektivita snižuje provozní výdaje (OPEX) vašeho datového centra i uhlíkovou stopu a umožňuje celému centru splnit požadavky aktuální i budoucí legislativy. Monitorování a řízení datového centra je zásadní pro zachování maximální dostupnosti vašich kritických funkcí.

AEGIS DCIM

AEGIS DCIM (Data Center Infrastructure Management) společnosti Conteg je komplexní monitorovací aplikace pro správu infrastruktury datových center.

EFEKTIVITA DATOVÉHO CENTRA

Vyšší efektivita snižuje provozní výdaje (OPEX) datového centra a zmenšuje uhlíkovou stopu. Také pomáhá centru splnit požadavky aktuální i budoucí legislativy.

INTEGRACE S APLIKACEMI TŘETÍCH STRAN

AEGIS DCIM společnosti Conteg je navržen tak, aby fungoval se všemi typy zařízení, vybavení a softwarových aplikací třetích stran. Podporuje komunikaci s databázemi, jako jsou SAP BAPI (Business Application Programming Interface),

MS SQL server 2008, My SQL, Oracle, MS Access, ODBC, OLEDB a Grid Control (nástroj pro získávání dat, který umožňuje OPC a SNMP). Plně přizpůsobitelný na základě individuálních potřeb každého klienta.

ŠKÁLOVATELNÁ ŘEŠENÍ

Správu infrastruktury AEGIS společnosti Conteg je možné přizpůsobit na míru všem scénářům, aby vyhovovala požadavkům projektů datových center bez ohledu na velikost nebo uspořádání.

TECHNICKÉ INFORMACE

- Metriky, jako jsou PUE, EUE, EER atd., se zobrazují na panelu
- Alarm v případě závad/selhání zařízení a teplotních problémů, jako je nadměrná vlhkost

- Monitorování a protokolování spotřeby energie zařízení IT – v celém datovém centru, řadě rozvaděčů, rozvaděči nebo na úrovni zásuvky
- Monitorování zatížení elektrických jističů na základě skutečných a denních špičkových hodnot
- Kapacitní reporty
- Lokální nebo vzdálený přístup přes standardní webový portál
- Zabezpečení dat na různých úrovních



Pro více informací kontaktujte prosím náš obchodní nebo technický tým: www.conteg.cz/kontakt

SYSTÉMY ŘÍZENÍ A KONTROLY

ŘEŠENÍ KLÁVESNICE–VIDEO–MYŠ (KVM/LCD)

KONZOLE KVM



K-SA-171



K-SA-171-S1601P-E



K-SA-171-C1601P-E



K-SA-171-S801P-E



K-SA-171-C3201P-E



K-SA-171-CIP3201P-E

➤ **KVM** je řešení pro bezpečný přístup v serverové farmě, kde je potřebný jednoduchý, univerzální přístup.

POPIS:

- Navrženy pro použití v serverovnách nebo datových centrech, umožňují přímý nebo vzdálený přístup k jednotlivým serverům (nebo jejich kaskádám). Konzole umožňuje konfiguraci a administraci serverů všech hlavních výrobců (IBM, HP, DELL, SUN a dalších). Integrovaný přepínač KVM přepínač a konzole LCD (včetně klávesnice a dotykové plochy) jsou umístěny do kompaktní jednotky (vysoké 1U).
- K dispozici jsou dva typy:
 - Sxxxx – DB15 – přímý kabel
 - Cxxxx – Cat. 5 – adaptér s kabelem s kroucenými páry

SADY KVM – DISPLAY LCD A PŘEPÍNAČ KVM			
Kód ³	Počet a typ portů	Přístup prostřednictvím IP	Popis
K-SA-171-S801P-E	8× USB/PS2 ¹	–	až 128 serverů při 8úrovňové kaskádě
K-SA-171-S1601P-E	16× USB/PS2 ¹	–	až 128 serverů při 8úrovňové kaskádě
K-SA-171-C1601P-E	16× Cat. 5 ²	–	až 256 serverů při 8úrovňové kaskádě
K-SA-171-C3201P-E	32× Cat. 5 ²	–	až 256 serverů při 8úrovňové kaskádě
K-SA-171-CIP3201P-E	32× Cat. 5 ²	ano	až 256 serverů při 8úrovňové kaskádě

¹ Zahrnuje 8 kabelů KVM (další kabely se objednávají zvlášť)

² Pro použití jsou potřebné adaptéry PS/2, USB nebo kabely Cat. 5 (objednávají se zvlášť)

³ Sada KVM obsahuje LCD typu K-SA-171; lze nahradit jakýmkoliv jiným řešením LCD z tabulky SAMOSTATNÉ DISPLAY LCD

DISPLAY LCD

➤ **DISPLAY LCD** zahrnují vysoce kvalitní monitory SAMSUNG (s úhlopříčkou 17" a 19"), které umožňují sklopení obrazovky, když není používána, takže celková výška konzole (včetně monitoru LCD) nepřekračuje 1U. Zahrnují lišty navržené pro snadnou montáž i vysunování konzole KVM/LCD. Držáky KVM/LCD Conteg se dodávají s plnohodnotnou klávesnicí (104 kláves, včetně numerických) a volitelnou jazykovou lokalizací, včetně dotykové plochy.

POPIS:

- Vstup PS/2 nebo USB do display LCD (podle typu zakončení kabelu)
- Všechny zásuvky LCD zahrnují standardně anglickou klávesnici; ostatní rozložení jsou k dispozici na přání
- Volitelné jazykové nastavení (USA, GBR, JPN, DEU, FRA, ITA, RUS, ESP, CHN, KOR, DNK, CHE, NOR a evropské lokalizace)
- Vybaveny dotykovou plochou (volitelně s trackball)
- Vícejazyčné menu „na obrazovce“
- Výsuvné lišty s aretací zabraňující pohybu během psaní
- Snadné připojení ke konzole KVM
- Standardní napájení 230 V; volitelně k dispozici 12, 24 a 48 V

SAMOSTATNÉ DISPLAY LCD										
Kód	V (v U)	Velikost LCD	Rozměry (mm)			Rozměry včetně balení (mm)			Hmotnost kg	
			Š	H	V	Š	H	V	Čistá	Celková
K-SA-171	1	17"	442	650	44	589	856	168	16	22
K-SA-191	1	19"	442	650	44	589	856	168	17	23
K-LKD-171	1	17"	442	650	44	589	856	168	15	21

Display LCD lze kombinovat s jednotlivými konzolami KVM z portfolia Conteg. Pokud nenajdete vhodný display LCD nebo konzoli KVM, neváhejte nás prosím kontaktovat. Speciální konzole a displaye nejsou zahrnuté ve standardní nabídce.

SYSTÉMY ŘÍZENÍ A KONTROLY

LOKÁLNÍ HASICÍ SYSTÉM (LES-RACK)



Informace jsou kriticky důležité pro každého z nás a bezpečnost našich dat musí být zajištěna. Jednou z největších hrozeb pro naše datové systémy je požár. LES-RACK zajistí, aby jakýkoliv oheň, který vznikne v rozvaděči, byl uhašen rychle a efektivně.

Kód	Popis
LES-RACK-M	Požárně detekční, řídicí, vyhodnocovací, komunikační a hasicí jednotka
LES-RACK-S	Požárně detekční, komunikační a hasicí jednotka

- LES-RACK je samostatný, plně automatický požárně detekční a ochranný systém (navržený pro přímou instalaci do 19" rozvaděčů s IP 30 nebo vyšším), který nabízí velmi účinné a efektivní řešení pro serverové, telekomunikační a řídicí rozvaděče/skříně. Jednotka LES-RACK-M se skládá z plně vybaveného systému požární detekce, řízení, vyhodnocování, komunikace a hašení. Větší serverové rozvaděče a sousední skříně lze chránit rozšiřujícími pomocnými jednotkami LES-RACK-S, které obsahují pouze detekční, komunikační a hasicí systémy.
- LES-RACK využívá čistý plyn k zaplavení chráněného prostoru, dokud není požár zcela uhašen. Jednotka zahrnuje kovové válce s médiem HFC-236fa (hexafluoropropan), v souladu s TÚPO (Technický ústav požární ochrany, autorizovaná osoba 221), a stlačený hnací plyn.
- Každý systém LES-RACK je vybaven optickými kouřovými detektory, které jsou – pro vyloučení falešných alarmů – propojeny ve dvousmyčkové závislosti a připojeny k vyhodnocovací a řídicí jednotce. Tato integrovaná řídicí jednotka indikuje aktuální stav systému, přičemž řídí a vyhodnocuje hasicí jednotku. Systém LES-RACK-M umožňuje komunikaci s řídicím panelem požárního poplachu objektu a hlásí stavy – předpoplach, poplach a hašení – v průběhu procesu.

Parametr LES-RACK	Hodnota	Parametr LES-RACK	Hodnota
Šířka jednotky	483 mm / 19"	Elektrický příkon	max. 40 VA
Výška jednotky	105 mm / 2,5U	Ochranné krytí	IP 30
Základní hloubka jednotky	382 mm	Třída stínění (neinterferenční)	RO2
Celková hloubka s detekčním čidlem podle hloubky chráněného zařízení	Max. 750 mm	Napájecí napětí hlavního zdroje	230 V ±15 %
Hmotnost systému	15,5 kg ±3 %	Kmitočet hlavního zdroje napájení	50 Hz
Hmotnost hasiva	2 kg	Maximální proud dodávaný hlavním zdrojem	1,25 A
Klasifikace podmínek prostředí (podle EN 60721-3-3)	3 k5	Proud v pohotovostním režimu	210 mA
Třída prostředí	A	Proudový odběr během předpoplachu	300 mA
Rozsah provozních teplot	-5 °C až 50 °C	Proudový odběr během poplachu	2 A
Relativní vlhkost vzduchu	95 %, nekondenzující	Max. proudový odběr výstupů v pohotovostním režimu	40 mA
Atmosférický tlak	70 až 106 kPa	Max. proudový odběr výstupů během poplachu	0,5 A
Provozní poloha	Horizontální – nejvyšší pozice	Max. výstupní napětí na svorce X32 (dobíjení akumulátoru)	13,7 V
Provoz	Nepřetržitý	Max. proud ze svorky X32 (dobíjení akumulátoru)	200 mA
Provozní tlak při 20 °C	10 bar	Záložní zdroj (150 × 94 × 65 mm)	12 V / 7,2 Ah
Maximální provozní tlak	16 bar	Maximální objem chráněné skříně (perforované – min. IP 30)	1,5 m ³
Stínění (podle ČSN EN 55022)	zařízení třídy B	Maximální objem chráněné skříně (uzavřené)	3 m ³

SYSTÉMY ŘÍZENÍ A KONTROLY INTELIGENTNÍ A ZÁKLADNÍ NAPÁJECÍ PANELE



MONITOROVANÉ PDU

- **Produktová řada inteligentního a základního napájení Conteg** zahrnuje tři různé technologie k uspokojení potřeb uživatelů s vysokou koncentrací výpočetního výkonu.

HLAVNÍ VÝHODY

- Vzdálené monitorování odebraného proudu z napájecího panelu prostřednictvím protokolů Ethernet a IP (monitorování)
- Úplná správa napájecích panelů a skupin napájecích panelů napříč sítí (správa)
- Kombinovaná nabídka zásuvek včetně národních typů zásuvek ve spojení s průmyslovými zásuvkami, vysokozátěžovými vstupy a 1fázově i 3fázově napájenými modely

ZÁKLADNÍ NAPÁJENÍ

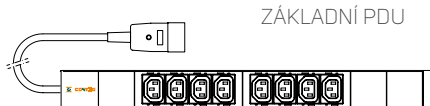

ZÁKLADNÍ PDU

- Navrženo pro standardní použití bez standardních bezpečnostních nebo provozních požadavků (viz výše). Zajišťuje spolehlivé napájení skříňně pro standardní prostředí.
- Typy:
 - a) 19" montáž
 - b) 10" montáž
 - c) volně uložený
 - d) vertikální montáž (OU)
- Typy zásuvek: UTE, SCHUKO, UK, IEC320 C13, IEC320 C19
- K dispozici jsou také jiné typy zásuvek (ve spojení s přepětovou ochranou a ampérmetrem)
- Výstupní výkon:
 - SCHUKO, UTE, IEC320 C19: 16 A, 250 V
 - UK: 13 A, 250 V
 - IEC320 C13: 10 A, 250 V
- Příkon:
 - všechny typy, s napájecím kabelem 3 m
 - zástrčka pro PDU (zásuvky UK)
 - zástrčka Schuko/UTE pro všechny ostatní PDU

ZÁKLADNÍ NAPÁJECÍ PANELE – STANDARDNÍ PROSTŘEDÍ

Kód	Montáž	V (v U)	Zásuvky Typ	Mn.	Přepětová ochrana	Spínač
DP-RP-02-UK	10"	1	UK	2	–	–
DP-RP-03-UTE	10"	1	UTE	3	–	–
DP-RP-03-SCHU	10"	1	SCHUKO	3	–	–
DP-RP-06-UTESP*	19"	2	UTE	6	A	A
DP-RP-06-SCHUSP*	19"	2	SCHUKO	6	A	A
DP-RP-06-UTESP-F	Volně	–	UTE	6	A	A
DP-RP-06-SCHUSP-F	Volně	–	SCHUKO	6	A	A
DP-RP-06-UKS	19"	1	UK	6	–	A
DP-RP-07-UK	19"	1	UK	7	–	–
DP-RP-08-UTES	19"	1	UTE	8	–	A
DP-RP-08-SCHUS	19"	1	SCHUKO	8	–	A
DP-RP-09-UTE	19"	1	UTE	9	–	–
DP-RP-09-SCHU	19"	1	SCHUKO	9	–	–
DP-RP-09-IECC19	19"	1	IEC320 C19	9	–	–
DP-RP-12-IECC13	19"	1	IEC320 C13	12	–	–
DP-RP-20-IECC19	Vertikální	–	IEC320 C19	20	–	–
DP-RP-20-IECC13	Vertikální	–	IEC320 C13	20	–	–
DP-RP-20-SCHUV	Vertikální	–	SCHUKO	20	–	–
DP-RP-20-UTEV	Vertikální	–	UTE	20	–	–

* Panely mohou obsahovat vysokofrekvenční filtr (modely DP-RP-06-UTEF, DP-RP-06-SCHUF)



DP-RP-09-UTE



DP-RP-09-SCHU



DP-RP-12-IECC13

Základní napájecí panely jsou navrženy pro aplikace s vysokou výkonovou hustotou a kritické serverové aplikace. Tyto modely poskytují spolehlivou distribuci napájení v rozvaděčích se standardními i blade servery.

ZÁKLADNÍ NAPÁJECÍ PANELY – PROSTŘEDÍ SE STANDARDNÍMI A BLADE SERVERY											
Kód	Vstupní zástrčka	Délka (m)	Zásuvka typu 1	Mn. zásuvek typu 1	Zásuvka typu 2	Mn. zásuvek typu 2	Jmenovitý proud (A)	Montáž	Rozměry (mm)		
									V	Š	H
IP-BA-308UK8C916	EN 60309	3	UK	8	C19	8	16	OU	860	44	44
IP-BA-312UK8C316	EN 60309	3	UK	12	C13	8	16	OU	985	44	44
IP-BA-308SH8C916	EN 60309	3	SCHUKO	8	C19	8	16	OU	722	44	44
IP-BA-312SH8C316	EN 60309	3	SCHUKO	12	C13	8	16	OU	777	44	44
IP-BA-308UT8C916	EN 60309	3	UTE	8	C19	8	16	OU	780	44	44
IP-BA-312UT8C316	EN 60309	3	UTE	12	C13	8	16	OU	865	44	44
IP-BA-320C34C916	EN 60309	3	C13	20	C19	4	16	OU	908	44	44
IP-BA-C20C34C916	C20	x ¹	C13	20	C19	4	16	OU	908	44	44
IP-BA-C08C300010	C14	x ¹	C13	8	Žádná	0	10	1U	439	44	44
IP-BA-C08C300016	C20	x ¹	C13	8	Žádná	0	16	1U	439	44	44
IP-BA-320C34C932	EN 60309	3	C13	20	C19	4	32	OU	1038	44	44
IP-BA-306C900011	EN 60309	3	C19*	6	Žádná	0	3 × 16	1U	439	44	44
IP-BA-306SH00011	EN 60309	3	SCHUKO	6	Žádná	0	3 × 16	1U	439	44	44
IP-BA-306UT00011	EN 60309	3	UTE	6	Žádná	0	3 × 16	1U	439	44	44
IP-BA-306C900022	EN 60309	3	C19*	6	Žádná	0	3 × 32	1U	439	44	145
IP-BA-318C36C911	EN 60309	3	C13	18	C19	6	3 × 16	OU	996	44	44
IP-BA-324C36C922	EN 60309	3	C13	24	C19	6	3 × 32	OU	1673	44	44

* Zásuvky C19 s pojistným mechanismem (zámek IEC)

¹ Přívodní kabely musí být objednány samostatně (viz tabulku na straně 109)

INTELENTNÍ NAPÁJENÍ – MONITOROVANÉ

• Součástí je snadno čitelný místní ampérmetr (pro celou lištu) pro vzdálené monitorování proudového odběru ze zásuvek přes Ethernet. Uživatelé mohou přistupovat k informacím z tisíců inteligentních napájecích panelů (PDU) z jednoho místa. Monitorované Conteg PDU, navržené pro

kritické servery a aplikace s vysokou výkonovou hustotou, poskytují spolehlivou distribuci napájení v rozvaděčích se standardními i blade servery.

- Pokročilá verze nabízí měření napětí a kmitočtu, umožňuje reportovat účinnost zátěže, činný a zdánlivý výkon a spotřebovanou energii ze sítě

(v kWh). Také možnost výpočtu dat emisí uhlíku (stopa CO₂) a cenových odhadů za spotřebovanou energii.



MONITOROVANÉ PDU

INTELENTNÍ NAPÁJECÍ PANELY – MONITOROVANÉ											
Kód	Vstupní zástrčka	Délka (m)	Zásuvka typu 1	Mn. zásuvek typu 1	Zásuvka typu 2	Mn. zásuvek typu 2	Jmenovitý proud (A)	Montáž	Rozměry (mm)		
									V	Š	H
IP-DMI-008C300016	C20	x ¹	C13	8	x	x	16	1U	432	44	90
IP-DMI-021C33C916	C20	x ¹	C13	21	C19	3	16	OU	645	44	56
IP-DMI-314C32C932	EN 60309	3	C13	14	C19	2	32	OU	1245	44	56
IP-DMI-321C33C932	EN 60309	3	C13	21	C19	3	32	OU	1645	44	56
IP-DMI-321C33C911	EN 60309	3	C13	21	C19	3	3 × 16	OU	1778	44	56
IP-DMI-318C36C922	EN 60309	3	C13	18	C19	6	3 × 32	OU	1778	44	56
INTELENTNÍ NAPÁJECÍ PANELY – POKROČILÉ MONITOROVÁNÍ (kWh)											
IP-DEI-008C300016	C20	x ¹	C13	8	x	x	16	1U	432	44	90
IP-DEI-321C33C932	EN 60309	3	C13	21	C19	3	32	OU	1645	44	56

¹ Přívodní kabely musí být objednány samostatně (viz tabulku na straně 109)

INTELENTNÍ NAPÁJENÍ – ŘÍZENÉ



ŘÍZENÉ PDU

- Špičkové řešení dostupné funkčnosti v PDU. Tento produkt, který využívá serverový mikroprocesor, nabízí nebyvalé možnosti správy a monitorování (k dispozici prostřednictvím vestavěného webového serveru a firewallu).
- Zapínání/vypínání jednotlivých zásuvek umožňuje vzdálený restart serverů
- Virtuální seskupování zásuvek pro provedení restartu serverů s více napájecími přívody jedním kliknutím
- Ovládání celých rozvaděčů nebo nekritických spotřebičů jedním kliknutím
- Monitorování proudového odběru z jednotlivých zásuvek (POM)
- Uživatelsky nastavitelné řízení zásuvek pro restart
- Řízené PDU Conteg, navržené pro kritické servery a aplikace s vysokou výkonovou hustotou, poskytují spolehlivou distribuci napájení v rozvaděčích se standardními i blade servery.
- Pokročilá verze nabízí měření napětí a kmitočtu, umožňuje reportovat účinnost zátěže, činný a zdánlivý výkon a spotřebovanou energii ze sítě (v kWh). Také možnost výpočtu dat emisí uhlíku (stopa CO₂) a cenových odhadů za spotřebovanou energii.

INTELENTNÍ NAPÁJECÍ PANELE – ŘÍZENÉ (MONITOROVANÉ NA ÚROVNI ZÁSUVKY)

Kód	Vstupní zástrčka	Délka (m)	Zásuvka typu 1	Mn. zásuvka typu 1	Zásuvka typu 2	Mn. zásuvka typu 2	Jmenovitý proud (A)	Montáž	Rozměry (mm)		
									V	Š	H
IP-DMA-008C3POM16 ²	C20	x ¹	C13	8	x	x	16	1U	432	44	90
IP-DMA-308C9POM32	EN 60309	3	C19	8	x	x	32	1U	432	44	90

INTELENTNÍ NAPÁJECÍ PANELE – POKROČILÉ MONITOROVÁNÍ (KWH)

IP-DEA-308C9POM32	EN 60309	3	C19	8	x	x	32	1U	432	44	90
-------------------	----------	---	-----	---	---	---	----	----	-----	----	----

¹ Přívodní kabely musí být objednány samostatně (viz níže)

² POM (monitorovaná zásuvka); každá měřena samostatně

INTELENTNÍ NAPÁJECÍ PANELE – ŘÍZENÉ (MONITOROVANÉ NA ÚROVNI PANELU)

Kód	Vstupní zástrčka	Délka (m)	Zásuvka typu 1	Mn. zásuvka typu 1	Zásuvka typu 2	Mn. zásuvka typu 1	Jmenovitý proud (A)	Montáž	Rozměry (mm)		
									V	Š	H
IP-DMA-008C300016	C20	x ¹	C13	8	x	x	16	1U	432	44	90
IP-DMA-021C33C916	C20	x ¹	C13	21	C19	3	16	0U	1778	44	56
IP-DMA-314C32C932	EN 60309	3	C13	14	C19	2	32	0U	1245	44	56
IP-DMA-321C33C932	EN 60309	3	C13	21	C19	3	32	0U	1778	44	56
IP-DMA-318C36C911	EN 60309	3	C13	18	C19	3	3 × 16	0U	1778	44	56
IP-DMA-318C36C922	EN 60309	3	C13	18	C19	3	3 × 32	0U	1778	44	56

INTELENTNÍ NAPÁJECÍ PANELE – POKROČILÁ SPRÁVA (KWH)

IP-DEA-008C300016	C20	x ¹	C13	8	x	x	16	1U	432	44	90
IP-DEA-314C32C932	EN 60309	3	C13	14	C19	2	32	0U	1245	44	56

¹ Přívodní kabely musí být objednány samostatně

Držáky pro vertikální instalaci PDU

Kód	Popis
DP-RP-VM-01	Držáky pro montáž vertikálního 19" napájecího panelu do rámu PREMIUM/OPTIMAL
DP-RP-VM-02	Držáky pro montáž vertikálního napájecího panelu DP-RP-20-XX do rámu PREMIUM/OPTIMAL
DP-RP-VM-06	Otočné držáky pro montáž vertikálního PDU DP-RP-XX a IP-XXX do rámu PREMIUM/OPTIMAL, sada pro 1 PDU
DP-RP-VM-07	Držáky pro montáž vertikálního PDU IP-DXX do rozvaděče RSF a iSEVEN SERVER s lištami typu A, sada pro 1 PDU
DP-RP-VM-08	Držáky pro montáž vertikálního PDU IP-BA do rozvaděče RSF a iSEVEN SERVER s lištami typu A, sada pro 1 PDU
DP-RP-VM-12	Univerzální držák pro instalaci vertikálních PDU IP-BA, IP-D nebo IP-S do rozvaděčů s lištami typu L, P a A, sada pro 1 PDU

Poznámka: Všechny PDU jsou dodávány se standardními instalačními držáky. Všechny základní PDU mají držáky (podobné těm, které se používají k horizontální instalaci), které lze otočit o 90° v platových koncovkách. Inteligentní PDU mají držáky (pro horizontální instalaci) nebo ploché destičky (pro vertikální upevnění) na 19" lišty.



Pokud se chcete podívat do našeho nejnovějšího seznamu produktů včetně vašeho ideálního modelu inteligentního PDU, navštivte prosím www.conteg.cz nebo se obraťte na svého místního obchodního zástupce Conteg.

TYPY ZÁSUVEK A ZÁSTRČEK

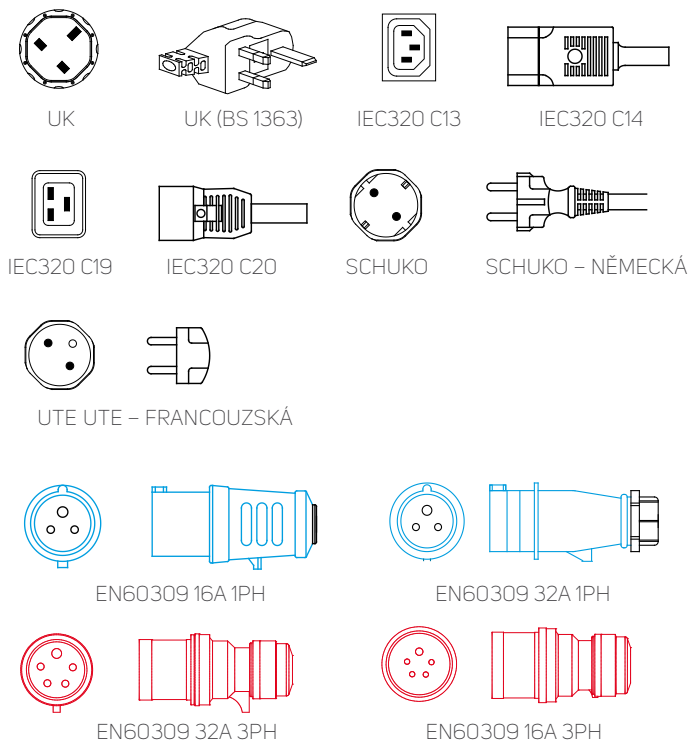

PŘÍVODNÍ NAPÁJECÍ KABELY PRO INTELIGENTNÍ PDU		
Kód	Typ vstupu-výstupu	Délka
IP-C-C9SH25	IEC 320 C19 – Schuko (zástrčka)	2,5 m
IP-C-C93025	IEC 320 C19 – EN 60309 (1x 16 A)	2,5 m
IP-C-C9C225	IEC 320 C19 – IEC 320 C20	2,5 m

Poznámka: Kompatibilní s IP-DMI a IP-DMA

VÝSTUPNÍ NAPÁJECÍ KABELY PRO INTELIGENTNÍ PDU		
Kód	Typ vstupu-výstupu	Délka
IP-C-C9C218	IEC 320 C19 – IEC 320 C20	1,8 m
IP-C-C3C405	IEC 320 C13 – IEC 320 C14	0,5 m
IP-C-C3C410	IEC 320 C13 – IEC 320 C14	1,0 m
IP-C-C3C418	IEC 320 C13 – IEC 320 C14	1,8 m

Poznámka: Kompatibilní s IP-DMI a IP-DMA

POJISTKY PROTI VYTAŽENÍ		
Kód	Popis	Balení
IP-C-FC13	Pojistka proti vytažení kabelu, pro zásuvku C13	50 ks
IP-C-FC19	Pojistka proti vytažení kabelu, pro zásuvku C19	50 ks
IP-C-PL20	Pojistka proti vytažení kabelu, pro přístrojový vstup C20	50 ks
DP-RP-LC-C3	Zajišťovací klip zásuvek C13 – pro DP-RP-12-IECC13 a DP-RP-20-IECC13	12 ks

JAK POROZUMĚT KÓDU INTELIGENTNÍCH NAPÁJECÍCH PANELŮ



Příklad správného kódu:

IP - DMI - 3 21 C3 3 C9 11

1. TECHNOLOGIE NAPÁJECÍHO PANELU	
Kód	Volitelné možnosti
BA	Základní
DMI	Monitorované (přes IP)
DMA	Řízené
DEI	Pokročilé monitorování
DEA	Pokročilá správa

2. TYP ZÁSTRČKY PŘÍVODU (na přívodním kabelu)	
Kód	Volitelné možnosti
0	Žádný kabel, pouze zásuvka C20
C	IEC C20
3	EN 60309

3. POČET ZÁSUVEK TYPU 1

4. TYP ZÁSUVKY TYPU 1	
Kód	Volitelné možnosti
UK	UK
SH	Schuko
UT	UTE (francouzská)
C3	C13
C9	C19

5. POČET ZÁSUVEK TYPU 2

6. TYP ZÁSUVKY TYPU 2	
Kód	Volitelné možnosti
C3	C13
C9	C19

7. JMENOVITÝ PROUD PANELU

Kód	Volitelné možnosti
16	16 A
32	32 A
11	11 kW (3x 16 A)
22	22 kW (3x 32 A)

The background is a teal-colored technical drawing of a mechanical part, possibly a bracket or a housing. It features various holes, slots, and a perforated section. The drawing is rendered in a clean, technical style with white lines and shading. The overall color palette is dominated by shades of teal and dark blue.

06

PŘÍSLUŠENSTVÍ

Úložné systémy	112
19" pevné odlehčené police řady DP-PT	112
19" pevné police řady DP-PO	112
19" pevné vysokozátěžové police řady DP-PZ	112
19" výsuvné police řady DP-PO-V	113
19" výsuvné vysokozátěžové police řady DP-PZ-V	113
Zátěžové podpěry	113
19" zásuvka na dokumenty DP-DD	114
19" výsuvný držák klávesnice řady DP-PV	114
19" výklopný držák klávesnice řady DP-PV	114
21" adaptéry	114
Optické produkty	115
19" pevná optická vana	115
19" výsuvné optické vany	116
Nástěnný optický rozvaděč	116
Propojovací panely	117
19" panely pro zářezové bloky 110	117
19" propojovací panely pro moduly Keystone	117
19" propojovací panely pro moduly LSA-Plus	117
Zemnicí lišty	118
Vyvazovací/zemnicí lišta pro propojovací panel	118
19" panel se zemnicí lištou, zemnicí lišta, zemnicí svorkovnice	118
Modulární podstavce	119
Sada rohů podstavce, sada bočních panelů	119
Podstavce pro rozvaděče hluboké 1 200 mm a pro rozšiřující sekce	120
Montážní a spojovací sady	121
Ostatní	122
19" nástěnné držáky, kolečka a nožičky	122
Osvětlovací jednotky, ochrana kabelů v otvorech	123

PŘÍSLUŠENSTVÍ ÚLOŽNÉ SYSTÉMY

19" PEVNÉ ODLEHČENÉ POLICE ŘADY DP-PT

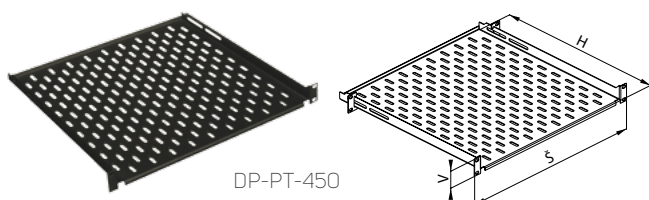

- 1,5mm plech
- Montážní podpěry jsou součástí
- Barva: prášková barva RAL 9005
- Nosnost max. 20 kg rovnoměrného zatížení; maximální nosnost snížena o 25 % při montáži pouze na přední pár vertikálních lišt (hloubka police 150, 250 a 350 mm)
- Delší podpěry DP-PO-PD jsou k dispozici
- Balení zahrnuje: 1x police, 2x zadní podpěra

Kód	V (v U)	Š	H (mm)	Min.–max. vzd. ¹	Max. vzd. ²	Balení
DP-PT-150	1	19"	150	75–121	370	1 ks
DP-PT-250	1	19"	250	125–221	470	1 ks
DP-PT-350	1	19"	350	175–321	570	1 ks
DP-PT-450	1	19"	450	225–421	670	1 ks
DP-PT-550	1	19"	550	275–521	770	1 ks
DP-PT-650	1	19"	650	325–621	870	1 ks
DP-PT-750	1	19"	750	375–721	970	1 ks
DP-PT-850	1	19"	850	425–821	1070	1 ks

¹ Mezi standardními předními a zadními lištami (v mm)

² Mezi předními a zadními lištami – s DP-PO-PD (v mm)

19" PEVNÉ POLICE ŘADY DP-PO

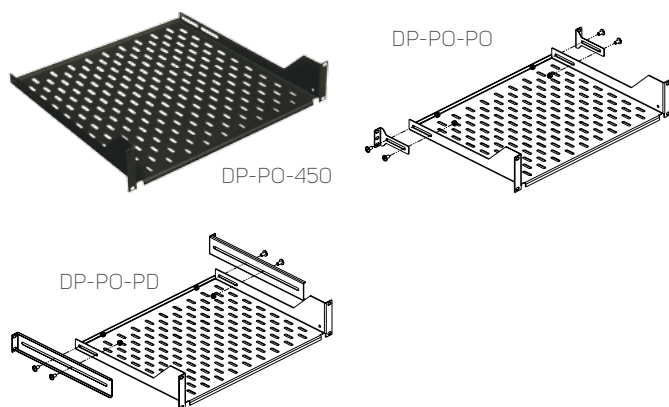

- 2mm plech
- Volitelné podpěry
- Barva: prášková barva RAL 9005
- Nosnost max. 60 kg rovnoměrného zatížení (při použití podpěr – objednávají se samostatně); nosnost snížena o 25 % při montáži pouze na přední pás vertikálních lišt – hloubka police 150, 250 a 350 mm
- Balení zahrnuje:
 - DP-PO-xxx: 1x police

Kód	V (v U)	Š	H (mm)	Min.–max. vzd. ¹	Max. vzd. ²	Balení
DP-PO-150	1	19"	150	75–180	385	1 ks
DP-PO-250	1	19"	250	125–265	470	1 ks
DP-PO-350	2	19"	350	230–380	585	1 ks
DP-PO-450	2	19"	450	260–480	685	1 ks
DP-PO-550	2	19"	550	360–580	785	1 ks
DP-PO-650	2	19"	650	460–680	885	1 ks
DP-PO-750	2	19"	750	560–780	985	1 ks
DP-PO-850	2	19"	850	660–880	1085	1 ks

¹ Mezi standardními předními a zadními lištami (v mm)

² Mezi předními a zadními lištami – s DP-PO-PD (v mm)

PODPĚRY				
Kód	Typ	Balení	Délka (mm)	V (v U)
DP-PO-PO	Standardní	1 pár	88	1
DP-PO-PD*	Prodloužené	1 pár	298	1

* Kompatibilní s DP-PO-xxx, DP-PT-xxx

19" PEVNÉ VYSOKOZÁTĚŽOVÉ POLICE ŘADY DP-PZ

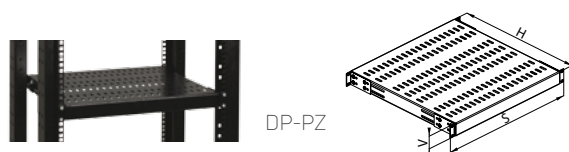

- 2mm plech, vyztužený dvěma kovovými lištami
- Čtyři podpěry (pro montáž na vertikální lišty) jsou součástí
- Barva: prášková barva RAL 9005
- Nosnost max. 100 kg rovnoměrného zatížení
- Balení zahrnuje: 1x police, 4x držák, 16x šroub M6, 16x matice M6

Kód	V (v U)	Š	H (mm)	Min.–max. vzdálenost ¹	Balení
DP-PZ-450	1	19"	450	113–463	1 ks
DP-PZ-550	1	19"	550	213–563	1 ks
DP-PZ-650	1	19"	650	313–663	1 ks
DP-PZ-750	1	19"	750	413–763	1 ks
DP-PZ-850	1	19"	850	513–863	1 ks

¹ Mezi standardními předními a zadními lištami (v mm)

19" VÝSUVNÉ POLICE ŘADY DP-PO-V

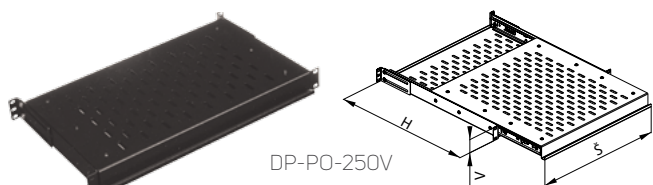

DP-PO-250V

- 1,5mm plech
- Výška: 1U
- Vybavený jedním párem bočních teleskopických lišt
- Montážní konzoly jsou součástí
- Barva: prášková barva RAL 9005
- Nosnost max. 25 kg rovnoměrného zatížení; maximální nosnost snížena o 25 % při montáži pouze na přední pás vertikálních lišt (hloubka police: 250 a 350 mm)
- Balení zahrnuje: 1x police, 2x zadní podpěra, 4x šroub M5

Kód	V (v U)	Š	H (mm)	Min.–max. vzd. ¹	Výsuvná část max.	Balení
DP-PO-250V	1	19"	271	155–370	160 mm	1 ks
DP-PO-350V	1	19"	371	255–470	260 mm	1 ks
DP-PO-450V	1	19"	471	355–570	325 mm	1 ks
DP-PO-550V	1	19"	571	455–670	410 mm	1 ks
DP-PO-650V	1	19"	671	555–770	485 mm	1 ks
DP-PO-750V	1	19"	771	655–870	520 mm	1 ks

¹Mezi standardními předními a zadními konzolami (v mm)

19" VÝSUVNÉ VYSOKOZÁTĚŽOVÉ POLICE ŘADY DP-PZ-V

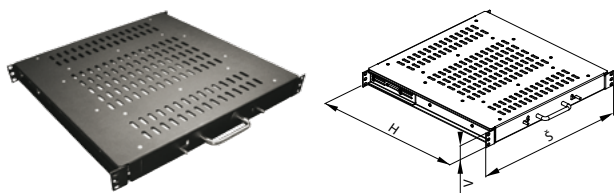

DP-PZ-450V

- 2mm a 2,5mm plech
- Výška: 1U
- Max. výsuv 450 mm
- Barva: prášková barva RAL 9005
- Nosnost max. 80 kg rovnoměrného zatížení
- Balení zahrnuje: 1x police

Kód	V (v U)	Š	H (mm)	Min.–max. vzdálenost ¹	Balení
DP-PZ-450V	1	19"	471	296–507	1 ks
DP-PZ-550V	1	19"	571	406–607	1 ks

¹Mezi standardními předními a zadními lištami (v mm)

ZÁTĚŽOVÉ PODPĚRY

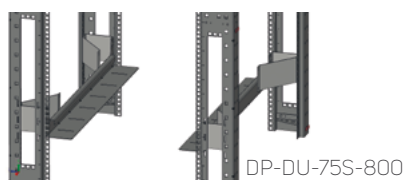

DP-DU-75S-800

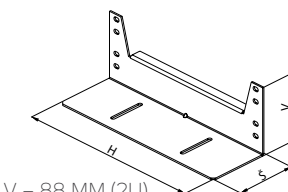

DP-DU

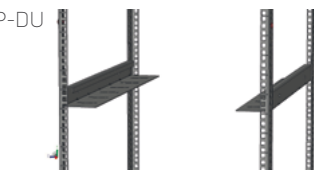

DP-DU-75S-600

V – 88 MM (2U)
Š – 80 MM

- 2mm plech
- Montáž do bočních otvorů vertikálních lišt (montážní sadou DP-MO-01, není součástí)
- Barva: prášková barva RAL 9005
- Prostor mezi lištami umožňuje efektivní chlazení aktivních zařízení
- Nosnost max. 50 kg rovnoměrného zatížení
- Balení zahrnuje:
 - DP-DU-xxxx: 2x zátěžová podpěra
 - DP-DU-S75: 2x zátěžová podpěra, 4x držák pro 800mm rozvaděče, 36x šroub M5, 16x plovoucí matice M5
- Kompatibilní s lištami typu L; ostatní informace na vyžádání

Rozvaděč	Max. DP-DU
RDF 80/80	700
RDF 80/100	900
RSF 60/80	700
RSF 60/100	900
RSF 80/80	700
RSF 80/100	900
Rx7 60/60	500
Rx7 60/80	700
Rx7 60/100	900
Rx7 80/80	700
Rx7 80/100	900

Namísto x doplňte i nebo M

ZÁTĚŽOVÉ PODPĚRY			
Kód	Vzdálenost mezi předními a zadními vertikálními lištami typu L (mm)	Hloubka (mm)	Balení
DP-DU-300	296	242	1 pár
DP-DU-400	396	342	1 pár
DP-DU-500	496	442	1 pár
DP-DU-600	596	542	1 pár
DP-DU-700	696	642	1 pár
DP-DU-800	796	742	1 pár
DP-DU-900	896	842	1 pár
DP-DU-1000	996	942	1 pár
DP-DU-S75 *	740	692	1 pár

* Nosnost 100 kg pro šířku 600 a 800 mm

19" ZÁSUVKA NA DOKUMENTY DP-DD

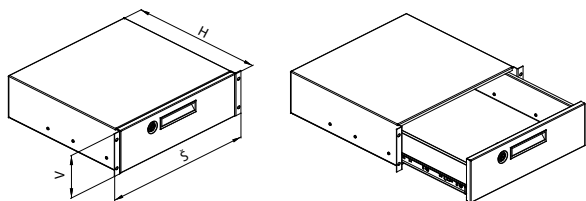

- 1,25mm a 1,5mm plech
- Výška: 3U
- Max. výsuv 280 mm
- Barva: prášková barva RAL 9005
- Nosnost max. 10 kg rovnoměrného zatížení
- Balení zahrnuje: 1x zásuvka

Kód	V (v U)	Š	H (mm)	Balení
DP-DD-03	3	19"	430	1 ks

19" VÝSUVNÝ DRŽÁK KLÁVESNICE ŘADY DP-PV

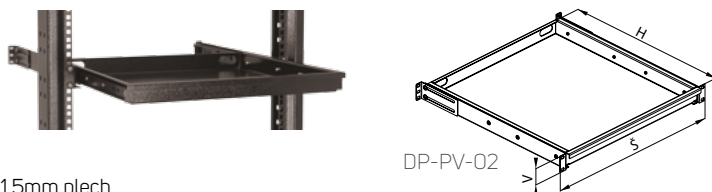

- 1,5mm plech
- Max. šířka klávesnice 400 mm a výška 36 mm
- Hloubka police: 480 mm
- Max. výsuv 330 mm
- Barva: prášková barva RAL 9005
- Montážní konzoly jsou součástí
- Podpěry DP-PV-PD pro instalaci do rozvaděčů hlubokých 800 a 1 000 mm (volitelné)
- Balení zahrnuje: 1x držák klávesnice, 2x zadní podpěra, 4x šroub M5, 1x samolepicí suchý zip

Kód	V (v U)	Š	H (mm)	Balení
DP-PV-02	1	19"	480	1 ks

19" VÝKLOPNÝ DRŽÁK KLÁVESNICE ŘADY DP-PV

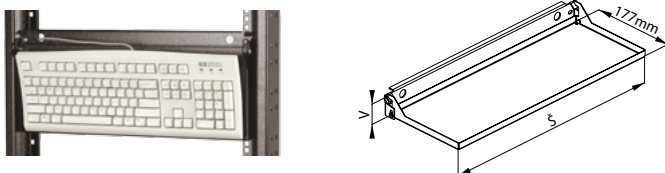

- Umožňuje umístění klávesnice před posuvné vertikální lišty
- Max. velikost klávesnice 480 x 175 mm
- Barva: prášková barva RAL 9005
- Výška: 1U
- Upevnění klávesnice samolepicím suchým zipem – 8 ks velikosti 12 x 25 mm (jsou součástí)
- Balení zahrnuje: 1x držák klávesnice, 1x samolepicí suchý zip

Kód	V (v U)	Š	Balení
DP-PV-01	1	19"	1 ks

21" ADAPTÉRY

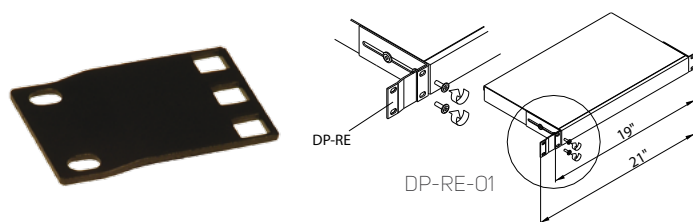

- Umožňuje použití 19" zařízení v 21" rozvaděči
- Barva: prášková barva RAL 9005
- Balení zahrnuje: 1x adaptér

Kód	V (v U)	Balení
DP-RE-01	1	1 ks
DP-RE-02	2	1 ks
DP-RE-03	3	1 ks

PŘÍSLUŠENSTVÍ OPTICKÉ PRODUKTY

19" PEVNÁ OPTICKÁ VANA

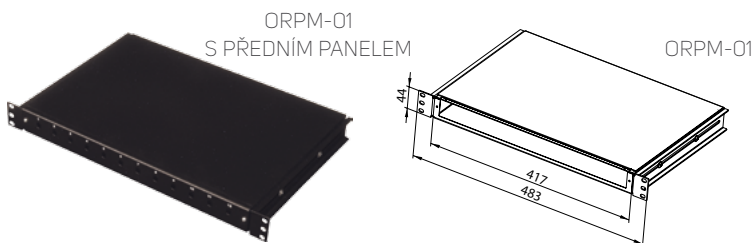

Kód	V (v U)	Š	H (mm)	Popis	Balení
ORPM-01	1	19"	300	Pevná	1 ks

- Typ: pevná
- Výška: 1U
- Modulární přední panely nejsou součástí dodávky (viz níže)
- Až 24 pozic pro optické spojky
- Přední panel musí být zvolen a objedнан samostatně

- Otvory pro vstup kabelů v zadní části
- Nepoužívané otvory lze zakrýt zastěpovacími moduly
- Instalace do rozvaděčů pomocí nastavitelných držáků
- Instalační sada pro optické kazety a vnitřní organizér (součástí dodávky)

- Široká nabídka příslušenství (volitelné)
- Barva: prášková barva RAL 9005
- Balení zahrnuje:
 - ORPM-01: 1x optická vana, 2x držák kabelu, 2x 19" držák, 4x šroub M5, 2x šroub M4
 - OR-xxxx: 1x přední panel



PŘÍSLUŠENSTVÍ PRO OPTICKÉ VANY		
Kód	Popis	Balení
ORO-K200	Optická kazeta	1 ks
ORO-PG11	Průchodka PG11	10 ks
ORO-PG16	Průchodka PG16	10 ks
ORO-ZPG11	Krytka otvoru pro průchodku PG11	10 ks
ORO-ZPG16	Krytka otvoru pro průchodku PG16	10 ks
ORO-01	Přední organizér pro ORPM	1 ks
ORO-02	Přední organizér pro ORVM	1 ks
ORO-03	Zadní organizér	1 ks

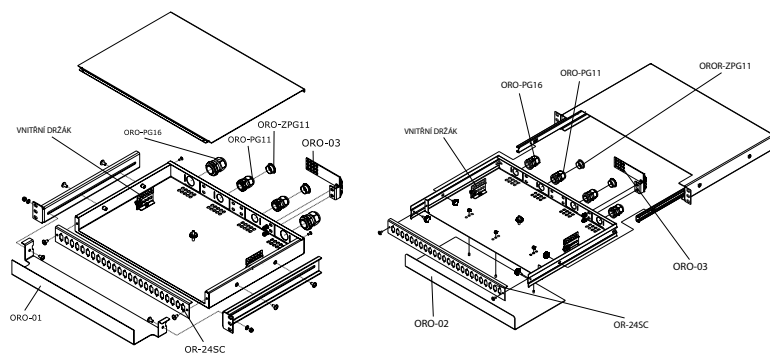

TYPY MODULÁRNÍCH PŘEDNÍCH PANEŮ					
Kód	Počet otvorů pro optické spojky				Balení
	8	12	16	24	
OR-xxST	A	A	A	A	1 ks
OR-xxSC	A	A	A	A	1 ks
OR-xxDSC	A	A	A	A*	1 ks
OR-xxFC	A	A	A	A	1 ks
OR-xxFCD	A	A	A	A	1 ks

* Bez číslování a otvorů pro šrouby

Poznámka: Všechny rozměry v mm

19" VÝSUVNÁ OPTICKÁ VANA

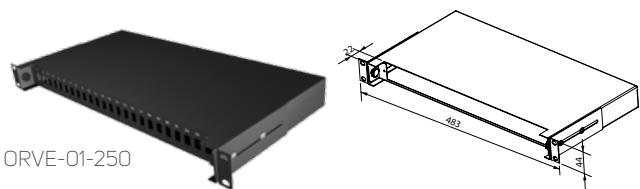

Kód	V (v U)	Š	H (mm)	Popis	Balení
ORVM-01	1	19"	320	Teleskopická	1 ks
ORVE-01-250	1	19"	250	Teleskopická	1 ks

- Používá se k zakončení optických kabelů v rozvaděčích
- Typ: teleskopická
- Výška: 1U
- Modulární přední panely nejsou součástí dodávky – viz tabulka na straně 115
- Až 24 pozic pro optické spojky
- Přední panel musí být zvolen a objednán samostatně

- Otvory pro vstup kabelů v zadní části
- Nepoužívané otvory lze zakrýt zaslepovacími moduly
- Instalace do rozvaděčů pomocí dvou posuvných držáků
- Instalační sada pro optické kazety a vnitřní organizér je součástí dodávky (pouze ORVM-01)
- Široká nabídka příslušenství (volitelné)

- Barva: prášková barva RAL 9005
- Balení zahrnuje:
 - ORVM-01: 1x optická vana, 2x držák kabelu, 2x šroub M4
 - ORVE-01-250: 1x optická vana, 2x 19" podpěra, 6x šroub M4

NÁSTĚNNÝ OPTICKÝ ROZVADĚČ

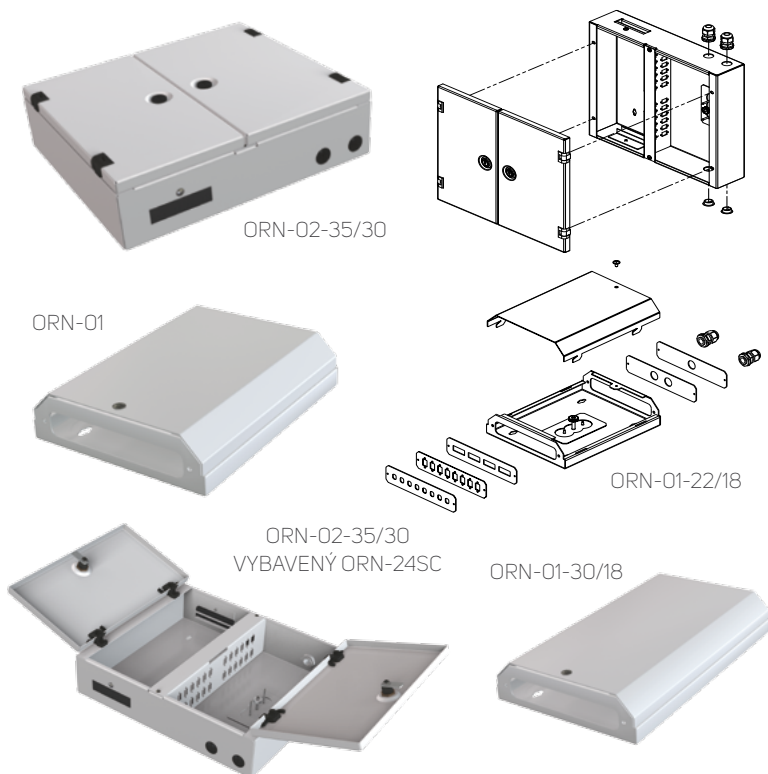

Kód	Typ	Š × V (mm)	Balení
ORN-01-30/18	Jednoduchý	300 × 180	1 ks
ORN-01-22/18	Jednoduchý	220 × 180	1 ks
ORN-02-35/30	Dvojitý	350 × 300	1 ks

PANELY PRO NÁSTĚNNÉ OPTICKÉ ROZVADĚČE		
ORN-01-30/18 a ORN-01-22/18	ORN-02-35/30	Balení
ORN-M-8ST	ORN-24ST	1 ks
ORN-M-8SC	ORN-24SC	1 ks
ORN-M-4DSC	ORN-12DSC	1 ks
ORN-M-1PG	ORN-24FC	1 ks
ORN-M-2PG	ORN-12FCD	1 ks
ORN-M-8FC	-	1 ks
ORN-M-4FCD	-	1 ks

- Nástěnný optický rozvaděč (používá se k zakončení optických kabelů)
- Typy:
 - dvojitý – rozměr 350 × 300 mm; vybaveny dvoukřídlými dveřmi a zámek
 - jednoduchý – rozměr 300 × 180 mm nebo 220 × 180 mm
- Modulární panely s otvory pro spojky – viz tabulku dole (musí být objednány samostatně)

- Ve dvojitém rozvaděči FO až 24 pozic pro ST, SC nebo FC nebo 12 adaptérů DSC nebo FCD
- V jednoduchém rozvaděči FO až 8 pozic pro ST, SC nebo FC nebo 4 adaptéry DSC nebo FCD
- Nepoužívané otvory lze zakrýt zaslepovacími moduly
- Vstupy kabelů přes průchodky PG (PG 9 pro ORN-01 a PG 11 pro ORN-02)
- Instalační sada pro optickou kazetu (ORO-K2000) je součástí dodávky

- Barva: prášková barva RAL 7035
- Balení zahrnuje:
 - ORN-01-xx/xx: 1x nástěnný rozvaděč (rozvaděč s krytem), 1x šroub M4, 4x šroub M3, 1x matice M5
 - ORN-02-xx/xx: 1x nástěnný rozvaděč (rozvaděč s 2 dveřmi), 2x PG11 s maticemi, 2x křídka otvoru pro PG, 2x šroub M4, 1x matice M5
 - ORN-M-xxxx, ORN-xxxx: 1x panel

TYPY OTVORŮ PRO OPTICKÉ KONEKTORY:

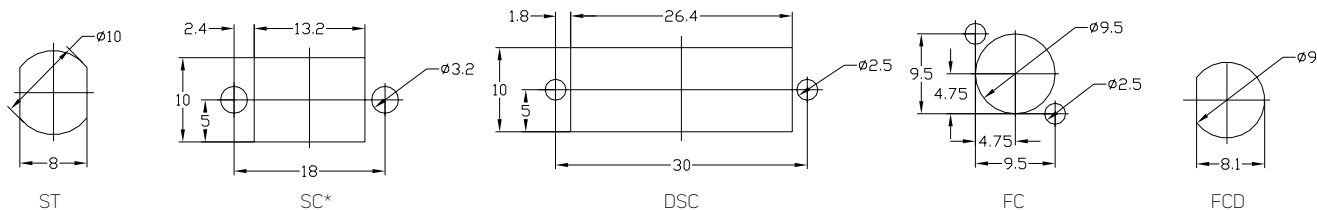

* Používá se také pro DUAL-LC (nutný adaptér)

Poznámka: Rozměry v mm (před nanesením práškové barvy)

PROPOJOVACÍ PANELY

19" PANELY PRO ZÁŘEZOVÉ BLOKY 110

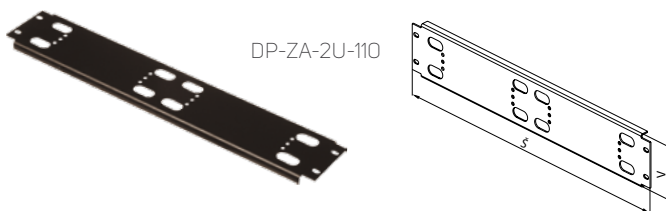

- Pro instalaci zářezových bloků 110 v 19" rozvaděčích
- K dispozici v 2U a 4U
- Barva: prášková barva RAL 9005
- Lze instalovat až 100 párů na výšku 2U (vč. vyvázání vodičů)
- Balení zahrnuje panely pro bloky 100

Kód	V (v U)	Pro		Balení
		Blok 110	Vyvažovací panel	
DP-ZA-2U-110	2	1 ks	1 ks	5 ks
DP-ZA-4U-110	4	2 ks	2 ks	5 ks

19" PROPOJOVACÍ PANELY PRO MODULY KEYSTONE

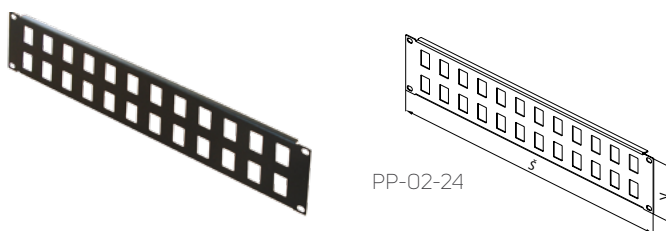

- Pro instalaci rozvaděčových modulů Keystone
- K dispozici ve výškách 1U, 2U a 3U
- Lze instalovat až 16 modulů Keystone na výšku 1U (velikost otvoru 16,7 × 24,3 mm)
- Barva: prášková barva RAL 9005
- Každý modul vyžaduje adaptér DP-KEY
- Balení zahrnuje: 1× panel pro moduly Keystone

Kód	V (v U)	Šířka	Počet pozic	Balení
PP-01-16	1	19"	16	1 ks
PP-02-24	2	19"	24	1 ks
PP-02-32	2	19"	32	1 ks
PP-03-48	3	19"	48	1 ks

19" PROPOJOVACÍ PANELY PRO MODULY LSA-PLUS

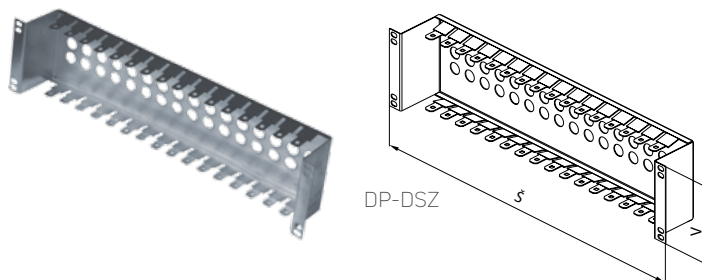

- Pro instalaci modulů LSA-PLUS (rozteč 96 mm)
- 16 pozic pro 10 párů modulů LSA-PLUS
- Pozinkovaný povrch
- Balení zahrnuje: 1× panel pro moduly LSA-PLUS

Kód	V (v U)	Šířka	Počet pozic	Balení
DP-DSZ	2.5	19"	16	1 ks

PŘÍSLUŠENSTVÍ

ZEMNICÍ LIŠTY

VYVAZOVACÍ/ZEMNICÍ LIŠTA PRO PROPOJOVACÍ PANEL

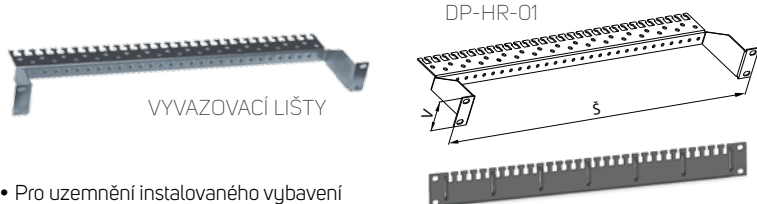

- Pro uzemnění instalovaného vybavení
- Výška: 1U a 2U
- Uchycení kabelů kabelovými páskami nebo PVC
- Lze použít jako zemnicí lištu
- Pozinkovaný povrch
- Balení zahrnuje:
 - DP-HR-01, DP-HR-02: 1x zemnicí lišta
 - DP-HR-03: 5x zemnicí lišta, 5x montážní sada DP-MO-01

Kód	Popis	Balení
DP-HR-01	19" vyvazovací/zemnicí lišta pro propojovací panel, 1U	1 ks
DP-HR-02	19" vyvazovací/zemnicí lišta pro propojovací panel, 2U	1 ks
DP-HR-03	19" vyvazovací/zemnicí lišta kabel / svazek kabelů, 1U	1 sada

19" PANEL SE ZEMNICÍ LIŠTOU

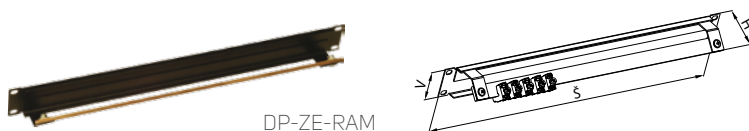

- Výška: 1U
- Součástí je měděná zemnicí svorkovnice s 5 zemnicími svorkami (DP-ZE-CL)
- Barva: prášková barva RAL 9005
- Balení zahrnuje:
 - DP-ZE-RAM: 1x zemnicí svorkovnice, 5x svorka DP-ZM-CL
 - DP-ZE-CL: 1x zemnicí svorka

Kód	Popis	Balení
DP-ZE-RAM	19" panel se zemnicí svorkovnicí a 5 svorkami	1 ks
DP-ZE-CL	Zemnicí svorka	1 ks

ZEMNICÍ LIŠTA

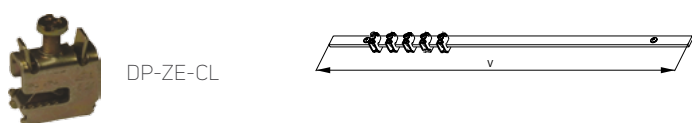

- Pro rozvaděče 15–48U
- Měděná lišta 25 × 5 mm
- Instalační sada pro montáž do rozvaděče (je součástí)
- Balení zahrnuje: 1x zemnicí lišta, 5x svorka DP-ZM-CL, 4x šroub M5, 4x matice M5

Kód	V (v U)	Délka (mm)	Balení
DP-UL-15U	15	667	1 ks
DP-UL-21U	21	933	1 ks
DP-UL-27U	27	1200	1 ks
DP-UL-33U	33	1467	1 ks
DP-UL-42U	42	1867	1 ks
DP-UL-45U	45	2 000	1 ks
DP-UL-48U	48	2 134	1 ks

ZEMNICÍ SVORKOVNICE



- 22 svorek pro průměry kabelů:
 - ø 1–10 mm² – drát
 - ø 1–6 mm² – lanko
- Jmenovité napětí – 230/400 V
- Jmenovitý proud – 40 A
- Montážní sada pro instalaci (do rámu nebo na lištu)
- Zemnicí kabel 6 mm² s okem M8, délka 500 mm
- V souladu se standardní specifikací LG-19
- Balení zahrnuje: 1x zemnicí svorkovnice, 2x plastový držák, 2x šroub M5

Kód	Popis	Balení
DP-ZE-ER24	Zemnicí svorkovnice, 8 × 8 mm, 22 svorek, 40 A, zemnicí kabel	1 ks

MODULÁRNÍ PODSTAVCE



➤ **Podstavce** se používají jako estetický a stabilizační prvek namísto nožiček nebo koleček. Je-li použit filtr, podstavec dodává dostatečné množství filtrovaného vzduchu. Lze také použít k uložení kabelů.

- Použitelné pro řady rozvaděčů PREMIUM a iSEVEN (RDF, RSF, RSB, RI7 a RM7)
- Výška: 100 mm
- Barva: prášková barva RAL (standardně RAL 7035 nebo 9005)
- Dodává se nesmontovaný; montážní materiál a návod k použití jsou součástí dodávky
- Zahrnuje:
 - sadu rohů
 - sadu bočních panelů

SADA ROHŮ PODSTAVCE

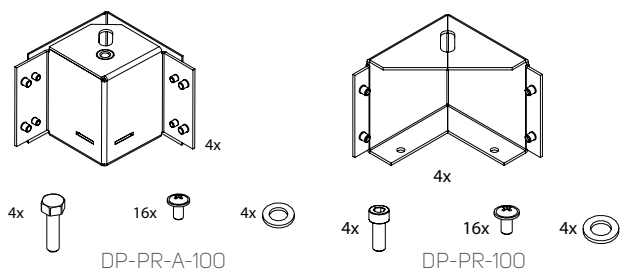

- Používá se pro všechny typy stojanových rozvaděčů
- K dispozici jsou tři typy:
 - a) DP-PR-100: pevná výška 100 mm; pro celkové zatížení (IT zařízení + rozvaděč) až 800 kg (také pro rozvaděče hluboké 1 200 mm s nosností až 1 000 kg)
 - b) DP-PR-HL-100: pevná výška 100 mm pro celkové zatížení (IT zařízení + rozvaděč) až 800 kg a více
 - c) DP-PR-A-100: pevná výška 100 mm, s nastavitelnými nožičkami; pro celkové zatížení (IT zařízení + rozvaděč) až 1 700 kg
- Balení zahrnuje: 4x roh podstavce, 4x šroub M10, 16x šroub M5

Kód	Nosnost (kg)*	Balení
DP-PR-100	800	1 sada 4 ks
DP-PR-A-100	1 700	1 sada 4 ks
DP-PR-HL-100	1 700	1 sada 4 ks

* Nosnost pro sadu (4 ks) rohů, vč. hmotnosti rozvaděče

SADA BOČNÍCH PANELŮ

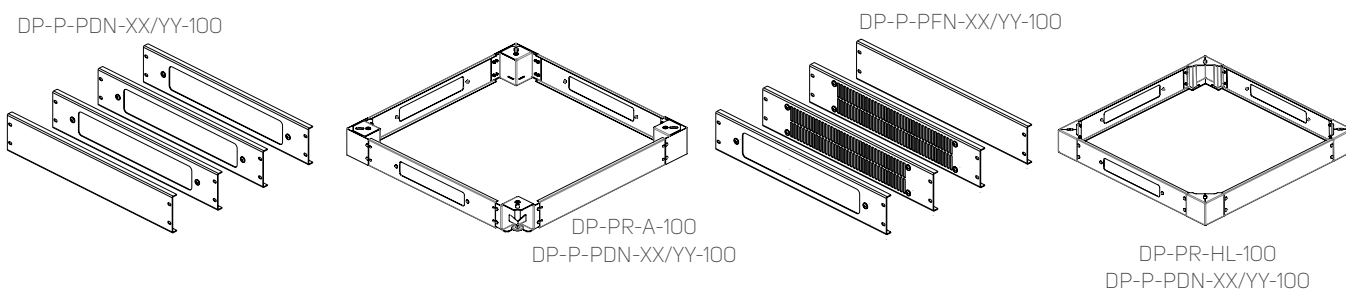

- K dispozici jsou dva typy:
 - a) S otvory pro vstup kabelů (v DP-P-PDN-xx/yy)
 - b) S perforací a vyměnitelnými filtry (v DP-P-PFN-xx/yy)
- Balení zahrnuje: 1x plný panel podstavce, 3x panel podstavce s kabelovým vstupem nebo perforací

POSTUPOJTE PODLE KROKŮ PRO STANOVENÍ POŽADOVANÉHO KÓDU!

ROHY PODSTAVCE

BOČNÍ PANELE

DP - PR - 1. - 100

Příklad správného kódu:

DP - PR - HL - 100

DP - P - 1. - 2. / 3. - 100

Příklad správného kódu:

DP - P - PDN - 600 / 600 - 100

1.	
Kód	Volitelné možnosti
HL	Rohy podstavce – vysoké zatížení
A	Rohy podstavce s nastavitelnými nožičkami

1.	
Kód	Volitelné možnosti
PDN	Podstavec bez filtru
PFN	Podstavec s filtrem

2.
Volitelné možnosti
Šířka rozvaděče (mm) – tj. 600, 800

3.
Volitelné možnosti
Hloubka rozvaděče (mm) – tj. 600, 800, 1000

Objednávací kód pro výměnný filtr:
 DP-P-PFN-FI-600 – délka 600 mm
 DP-P-PFN-FI-800 – délka 800 mm

PODSTAVCE PRO ROZVADĚČE HLUBOKÉ 1 200 MM A PRO ROZŠÍŘUJÍCÍ SEKCE

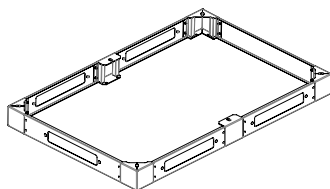

DP-P-PDN-100-80/120
 DP-PR-HL-100

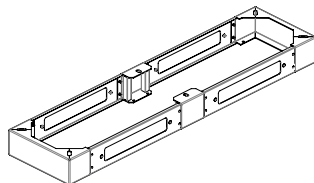

DP-PDN-30/YY-100

Kód	Popis	Balení
DP-P-PDN-100-60/120 *	Sada panelů podstavce pro 60/120 (výška 100 mm)	1 sada
DP-P-PDN-100-80/120 *	Sada panelů podstavce pro 80/120 (výška 100 mm)	1 sada

* S DP-PR-100 (výška 100 mm)

Kód	Popis	Balení
DP-PDN-30/60-100	Podstavec pro rozšiřující sekce 30/60, výška 100 mm	1 sada
DP-PDN-30/80-100	Podstavec pro rozšiřující sekce 30/80, výška 100 mm	1 sada
DP-PDN-30/100-100	Podstavec pro rozšiřující sekce 30/100, výška 100 mm	1 sada
DP-PDN-30/120-100	Podstavec pro rozšiřující sekce 30/120, výška 100 mm	1 sada

- Sada panelů podstavce pro půdorys rozvaděče xx/yyy (výška 100 mm)
- Balení zahrnuje:
 - DP-P-PDN-100-xx/120: 6× panel, 2× střední podstavec
 - DP-PDN-30/xx-100: 2× sada panelů, 2× podstavec

MONTÁŽNÍ SADA



DP-MO-01



DP-MO-F2

- Slouží k upevnění zařízení k vertikálním lištám
- Balení zahrnuje:
 - DP-MO-0x: 1x šroub, 1x plovoucí matice, 1x podložka
 - DP-MO-F2: 1x šroub, 1x matice
 - DP-MO-100: 100x montážní sada (1x šroub, 1x plovoucí matice, 1x podložka)

Kód	Popis	Velikost	Balení
DP-MO-01 ¹	Montážní sada	M5	1 sada
DP-MO-02 ¹	Montážní sada	M6	1 sada
DP-MO-F2 ¹	Montážní sada – rychlá instalace	M6	1 sada
DP-MO-100	Montážní sada – hromadné balení	M5	1 sada

¹Objednávejte pouze v násobcích čtyř (jedno balení = 4 sady, viz výše)

SPOJOVACÍ SADY



DP-DR-UNI

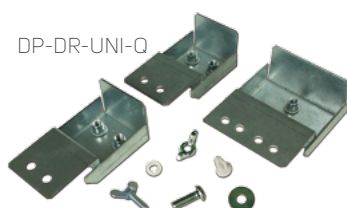

DP-DR-UNI-Q



DP-DR-7

Kód	Popis	Balení
DP-DR-UNI-Q	Spojovací sada QUICK pro všechny řady stojanových rozvaděčů; beznástrojová	1 sada
DP-DR-UNI	Spojovací sada pro všechny řady stojanových rozvaděčů	1 sada
DP-DR-7	Spojovací sada pro řadu rozvaděčů	1 sada

- Spojuje stojanové rozvaděče se stejnou výškou a hloubkou do jedné řady; DP-DR-UNI spojuje celou řadu rozvaděčů
- DP-DR-UNI-Q: Spojovací sada QUICK (QC) se používá k spojení celé řady stojanových rozvaděčů; připraveno pro montáž jednou osobou, beznástrojová verze
- DP-DR-UNI: spojuje celou řadu rozvaděčů; boční panely nemusí být demontovány
- DP-DR-7: spojuje celou řadu rozvaděčů; boční panely musí být demontovány
- Balení zahrnuje:
 - DP-DR-UNI-Q: 3x držák QC, 3x křídlový šroub M5×16, 6x šroub M5×16, 3x matice M5
 - DP-DR-UNI: 6x křídlová matice M5, 6x šroub M5×20, 12x podložka
 - DP-DR-7: 6x šestihorná matice, 12x šroub M5×10, 12x podložka M5 DIN 125

PŘÍSLUŠENSTVÍ OSTATNÍ

19" NÁSTĚNNÉ DRŽÁKY

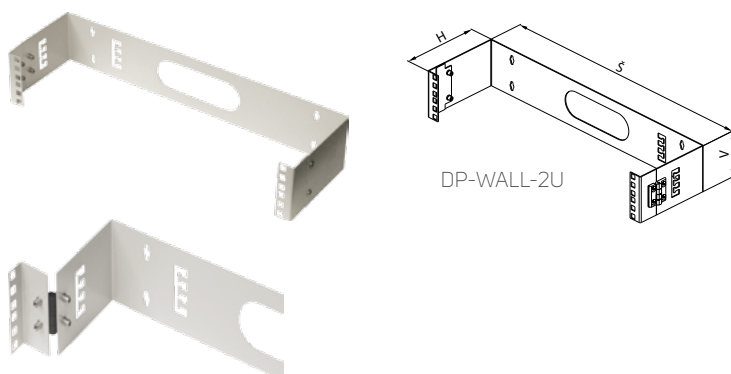

- Pro instalaci 19" zařízení na zeď
- Výška 2U a 4U
- Zadní montážní otvory (pro instalaci na zeď)
- Držák vybaven panty (umožňují odklopení zařízení od zdi)
- Boční vstupy pro kabely
- Barva: prášková barva RAL 7035
- Balení zahrnuje: 1x nástěnný držák

Kód	V (v U)	Š	Hloubka (mm)	Balení
DP-WALL-2U	2	19"	150	1 ks
DP-WALL-4U	4	19"	150	1 ks

KOLEČKA A NOŽIČKY



DP-KO-H1



DP-KO-H2



DP-KO-02



DP-KO-01



DP-KO-TC



DP-NO-01

- Balení zahrnuje:
 - Sada 1: 1x kolečko, 1x šroub M10, 1x podložka
 - Sada 2: 1x nožička
 - Sada 3: 4x kolečko

Kód	Popis	Nosnost kolečka (kg)*	Balení
DP-KO-01	Kolečko pro stojanový rozvaděč	50 kg	1 ks sady 1
DP-KO-02	Kolečko s aretací pro stojanový rozvaděč	50 kg	1 ks sady 1
DP-KO-H1	Kolečko s vysokou nosností pro stojanový rozvaděč	100 kg	1 ks sady 1
DP-KO-H2	Kolečko s vysokou nosností s aretací pro stojanový rozvaděč	100 kg	1 ks sady 1
DP-NO-01	Nastavitelná nožička pro stojanový rozvaděč	-	1 ks sady 2
DP-KO-TC	Převážní kolečka pro stojanové rozvaděče	30 kg	1 ks sady 3

* Nosnost kolečka = (hmotnost rozvaděče + hmotnost zařízení) / 3

OSVĚTLOVACÍ JEDNOTKY



DP-OJ-05



DP-OJ-01



DP-OJ-04

- Osvětlení rozvaděče
- DP-OJ-01 a DP-OJ-05 připraveny pro 19" instalaci
- DP-OJ-04 a DP-OJ-05 lze upevnit pomocí magnetů kdekoliv v/na rozvaděči (instalace OU)
- Automatickou funkci zajišťuje pohybový senzor (pouze DP-OJ-05)
- Balení zahrnuje:
 - DP-OJ-01: 1x 19" osvětlovací jednotka, 1x napájecí kabel
 - DP-OJ-04: 1x osvětlovací jednotka (magnetická), 1x napájecí kabel
 - DP-OJ-05: 1x osvětlovací jednotka (magnetická), 1x 19" držák, 2x šroub M5, 1x napájecí kabel

Kód	Popis	Balení
DP-OJ-01	Osvětlovací jednotka – teleskopická, 19" instalace, žárovka 230 V / 50 Hz se spínačem	1 ks
DP-OJ-04	Osvětlovací jednotka, 5 W, technologie LED, magnety pro jednoduché uchycení	1 ks
DP-OJ-05	Osvětlovací jednotka, 11 W, pohybový senzor, magnety pro jednoduché uchycení nebo 19" instalace	1 ks

OCHRANA KABELŮ V OTVORECH

DP-KP-KAR



DP-KP-HCE2



DP-KP-RB4



DP-KP-KAR9



DP-KP-KAR-A

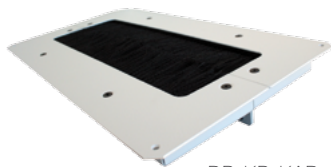

DP-KP-KAR7

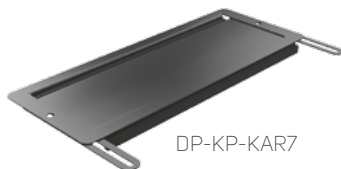

DP-KP-KAR4



DP-KP-KAR4-D



- Ochranné lemy a panely s kartáči pomáhají chránit kabelové vstupy a omezují pronikání prachu
- Instalují se do otvorů kabelových vstupů (300 × 100 mm nebo 300 × 50 mm)
- Zadní montážní otvory (pro instalaci na zeď)

Kód	Popis	Dostupné barvy		Balení
		RAL 7035	RAL 9005	
DP-KP-LEM	Ochranný lem kabelových vstupů (délka 790 mm)	–	ano	1 ks
DP-KP-HCE2	Hermetický kabelový vstup pro rozvaděč s IP 54 (otvor 300 × 100 mm)	ano	ano	1 ks
DP-KP-KAR	Kabelový vstup zakrytý kartáčem pro řadu ISEVEN a Premium (otvor 300 × 100 mm)	ano	ano	1 ks
DP-KP-KAR3	Kabelový vstup 150 × 56 mm zakrytý kartáčem pro řadu RUN, RUD, REN	ano	–	1 ks
DP-KP-KAR4	Kabelový vstup, dvě vrstvy kartáčů (otvor 300 × 100 mm)	ano	ano	1 ks
DP-KP-KAR4-D	Kabelový vstup, dvě vrstvy kartáčů, dělená verze (otvor 300 × 100 mm)	ano	ano	1 ks
DP-KP-KAR5	Kabelový vstup 300 × 50 mm, zakrytý kartáčem	ano	ano	1 ks
DP-KP-KAR6	Protiprachový kartáč pro kabelový vstup 500 × 110 mm (pro RI7/RM7), dva kusy kartáčů a dva gumové lemy kabelového vstupu	–	ano	1 ks
DP-KP-KAR7	Posuvný kryt kabelového vstupu 300 × 100 mm	ano	ano	1 ks
DP-KP-KAR9	Kabelový vstup s kulatou hranou chránící kabely, pro otvor 300 × 100 mm	ano	ano	1 ks
DP-KP-RB4	Průměr kabelového vstupu 100 mm (4"), zakrytý kartáčem	–	ano	1 ks
DP-KP-RP4	Průměr kabelového vstupu 100 mm (4"), plastový	–	ano	1 ks
DP-KP-KAR-A	Kabelový vstup pro dvojitou podlahu, dvě vrstvy kartáčů (otvor 410 × 215 mm)	ano	ano	1 ks



07

SLUŽBY



Služby

Testovací centrum pro datová centra (TC4DC)

126

127

SLUŽBY

➤ Při přípravě projektů složitých sítí mohou vaši konzultanti, projektanti a oddělení IT využívat poradenství a podporu našich techniků. Naši produktoví manažeři a pre-sales tým (předprodejních služeb) mají hluboké znalosti parametrů a vlastností všech položek z produktového portfolia Conteg, stejně jako technické certifikáty (certifikovaný profesionální projektant datových center atd.) a dlouholeté zkušenosti z realizací komplexních projektů. Nezáleží na tom, jak komplikovaný nebo jednoduchý je váš projekt, protože společnost Conteg má pro vás technické řešení, které plně uspokojí vaše požadavky. Společnost Conteg nabízí služby, jako jsou předmontáž příslušenství, asistence při montáži, uvedení chladicích jednotek do provozu, školení, webináře a osobní prezentace našich produktů, spolu s řešeními pro obchodní partnery i zákazníky. Ohledně podrobnějších informací a cen kontaktujte prosím náš tým technické podpory komplexních řešení nebo oblastní obchodní manažery. Seznam našich služeb najdete níže.

SLUŽBY	Konzultace řešení pro datová centra	Předmontáž ve výrobním závodě	Asistenční služba při montáži Conteg	Služba uvedení do provozu	Instalace produktu na místě
Uspořádání datové místnosti	ano	–	–	–	–
Umístění/rozміstění jednotlivých součástí	ano	–	–	–	–
Energetické studie a projekty chladicích systémů	ano	–	–	–	–
Optimalizace projektu	ano	–	–	–	–
Modelování CFD	ano	–	–	–	–
Kontrola a ověření projektové dokumentace	–	ano	ano	–	ano
Instalace příslušenství ve výrobním závodě	–	ano	–	–	–
Kontrola před odesláním	–	ano	ano	–	ano
Kontrola připravenosti místa instalace (před instalací) a proces koordinace (během instalace)	–	–	–	–	ano
Dodávka na místo instalace, rozbalení, umístění produktů	–	–	–	–	ano
Instalace produktů	–	–	–	–	ano
Závěrečná kontrola	–	–	ano	–	ano
Uvedení chladicích jednotek do provozu	–	–	–	ano	–
Školení uživatelů	–	–	ano	ano	ano
Předání dokončeného projektu	–	–	ano	ano	ano



Pro více informací kontaktujte prosím náš obchodní nebo technický tým na www.conteg.cz/kontakt

TESTOVACÍ CENTRUM PRO DATOVÁ CENTRA (TC4DC)

➤ **Testovací centrum Conteg** (v Pelhřimově) bylo vybudováno za účelem testování vlivu nových a stávajících výrobků na spotřebu energie, účinnost, spolehlivost a efektivnost datových center v různých uspořádáních. Počítačové simulace a laboratorní měření umožňují specialistům ověřovat principy různých procesů v serverovnách za účelem implementace inovativních řešení.



CO LZE MĚŘIT?

- Vlhkost
- Teplota (voda, vzduch a povrch veškerého vybavení a rozvaděčů)
- Průtok vzduchu a vody
- Rychlost různých médií v potrubích a kanálech
- Tlakové rozdíly (v jednotlivých částech experimentálních uspořádání)
- Koncentrace CO₂
- Elektrické parametry (napětí, proud a spotřeba energie)
- Hlukové parametry
- Otáčky (otáčky ventilátorů nebo kompresorů)

POPIS:

• Celková plocha: 156 metrů čtverečních

Zahrnuje

- experimentální datové centrum (navržené jako skutečné datové centrum) s dvojitou podlahou a zavěšeným stropem pro simulace reálných situací

- možnost instalace samostatných rozvaděčů, řad, uzavřených uliček a systémů uzavřené architektury

- místnosti pro technickou podporu
 - prostory pro hardware a software

Pomocné prostory

- technické pracoviště pro hardware (používaný k testování) a software (používaný pro zpracování výsledků)
- konferenční místnost (pro schůzky týmu a technické prezentace)

Rejstřík

AC-COND2	85	DP-ST5	93	OPW-3016RD-YL	67
ACP-IW	54	DP-S01-VENT	57	OPW-RRB	65, 70
ACP-OW	55	DP-UL	118	OPW-SDMB	68–69
AC-PUHZ	83–84	DP-01-VENT	92	OPW-SRB	70
AC-TCW	82	DP-VEC	88	OPW-TR-16/xx	65, 70, 73
AC-TDS	83	DP-VEL	89	OPW-TRB-16	70
AC-TDX	83	DP-VEN	88–89	OPW-TRB-30	65, 70
AC-TOP2-CW	87	DP-VEN-01	89	OPW-TR-BR	65, 70, 73
AC-TOP3-CW	87	DP-VER	88	OPW-TR-CM	73
AC-TXC	85	DP-VE-ROV2	89	OR	115
AEGIS	103	DP-VE-ROV4	89	ORMS-01	57
CO-BU	21	DP-VE-01	89	ORN	116
UZAVŘENÁ ULIČKA	90	DP-VP-K	75	ORN-M	116
CO-TU	22	DP-VP-M	75	ORN-01	116
CPW-20CA	72	DP-VP-P	74	ORN-02	116
CPW-20CAC-3U	72	DP-VP-PS01	57	ORO	115
CPW-20CAC-0U	72	DP-VP-VR	76	ORPM-01	115
CPW-20-CC	72	DP-VV-xxU/150	77	ORS	57
CPW-20CC-SM	72	DP-VV-A	76	ORVE-01	116
CPW-20CD	72	DP-WALL	122	ORVM-01	116
CPW-20CDC	72	DP-ZA	90	PP	117
CPW-20-EC	72	DP-ZA-2U-110	117	RAMOS	96–101
CPW-20-R	72	DP-ZA-4U-110	117	RAMOS Mini	96, 98–99
CPW-20TAC-3U	72	DP-ZA-S1U	57	RAMOS Optima	96, 98–99
CPW-20TAC-0U	72	DP-ZE	118	RAMOS Plus	96, 98–99
CPW-20TD	71	DP-ZM-CL	118	RAMOS Ultra	96–97, 99
CPW-20TDC	71	DP-ZM-E	101	RAMOS Ultra ACS	96, 100–101
CPW-BR-BR	73	DP-ZM-EML	101	RDF	6, 14–17, 113
CPW-CDB	73	DP-ZM-ES	101	REH	56–57
CPW-ORB	73	HDWM	60–64, 72	REN	50, 53
CPW-RRB	73	HDWM-FDF	61	Ri7	26–31
DP-AFD	91	HDWM-FSS	64	RM7	26, 34–37
DP-BP	92	HDWM-HM	60, 63	RM7-CO	40
DP-DD	114	HDWM-HML-1F	60	RM7-DO	40
DP-DR	121	HDWM-VCT	64, 72	RM7-HVE	37
DP-DSZ	117	HDWM-VMF	60, 62, 64	RM7-SP	40
DP-DSZ-S	57	HDWM-VMF-ACT	64	RM7-TB	40
DP-DU	113	HDWM-VMF-B15	64	RMS	99–102
DP-EHC-1000	47	HDWM-VMF-B25	64	RMS-ACS	100–101
DP-ES	46	HDWM-VMF-BLANK	64	RMS-ACS-CMIF	101
DP-HPR	91	HDWM-VMR-19	64	RMS-ACS-EMT	101
DP-HR	118	HDWM-VMR	60, 62	RMS-ACS-HID	101
DP-KO	122	HDWM-VMR-ACT	64	RMS-ACS-U-RDU	100
DP-KP	72, 123	HVMF	76	RMS-CON-ACS	101
DP-KP-LEM	72, 123	HVMP	76	RMS-CPS	102
DP-MO	121	HVMS-B	77	RMS-I	99
DP-MP-S1U	57	HVMS-CH	77	RMS-U	99
DP-NO	122	HVMS-H-600	76	ROF-CS	25
DP-OJ	123	HVMS-H-800	76	ROF-ES	45–46
DP-PDN	120	HVMS-H-A	76	ROF-LV	47
DP-PO	112	IP-BA	107	ROF-RS	45–46
DP-PO-xxxV	113	IP-C	109	ROP	24
DP-P-PDN	119–120	IP-DEA	108	RS	43
DP-P-PFN	119–120	IP-DEI	107	RSB	6, 18–20
DP-P-PFN-FI	120	IP-DMA	108	RSB-CM	20
DP-PP-S1U	57	IP-DMI	107	RSF	6–11, 93, 113
DP-PR	119	iSEVEN FLEX SERVER	38–40	RSF BYTEline	6, 12–13
DP-PT	112	iSEVEN SERVER	32–33	RSG2	42
DP-PT-S200	57	K-LKD	104	RSG4	41
DP-PV	114	K-SA	104	RSSD-BRACE	44
DP-PZ	112	LES-RACK	105	RSSD-RAIL	44
DP-PZ-xxxV	113	OPW	65–70, 73	RSSD-VP	44
DP-RE	114	OPW-10DRC-YL	68	RUD	50, 52
DP-ROF-CW	91	OPW-10DRFC-YL	68	RUN	50–51
DP-RP	106	OPW-10DRF-TB3	68	STS	93
DP-RP-LC-C3	109	OPW-10DRF-TB30	68	VO-P	74
DP-RP-VM	108	OPW-10DRF-TG	68	VO-W	75
DP-RS	46	OPW-10DRF-YL	68		
DP-RSB-CW	20	OPW-10DR-YL	68		
DP-RSF-CW	91	OPW-10IA45-YL	68		
DP-RSF-CWA	91	OPW-10TP-YL	68–69		
DP-RxF-CW	91	OPW-3016RDC-YL	67		

outTEG venkovní skříň

Nedělejte žádné kompromisy! Využijte výhod naší řady venkovních skříní outTEG. Díky kompaktnímu designu, praktickému konstrukčnímu řešení a klimatizačnímu systému outTEG splňuje náročné požadavky zákazníků pro použití v extrémních venkovních podmínkách.

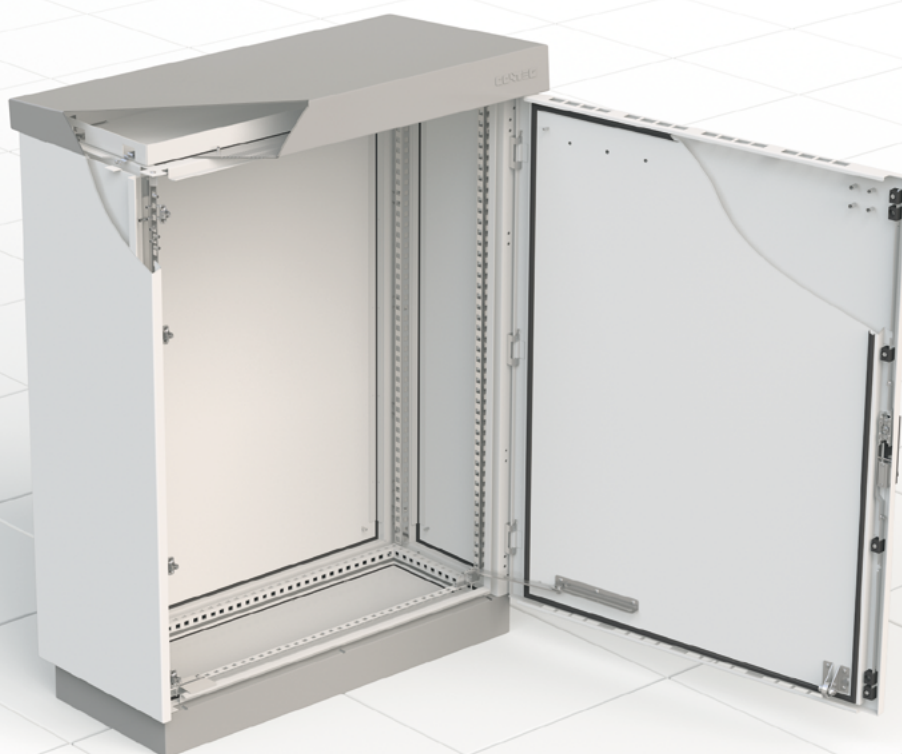

Pro více informací kontaktujte prosím náš obchodní nebo technický tým na www.conteg.cz/kontakt nebo využijte náš konfigurátor on-line na www.conteg.cz/konfiguratory



CONTEG, spol. s r.o.

Centrála společnosti:

Na Vítězné pláni 1719/4
140 00 Praha 4
Česká republika
Tel.: +420 261 219 182
conteg@conteg.cz
www.conteg.cz

Výrobní závod:

K Silu 2179
393 01 Pelhřimov
Česká republika
Tel.: +420 565 300 300

Místní pobočky/kanceláře:

Rakousko/Německo/Švýcarsko:	+420 261 219 182
Benelux:	+31 76 5420 709
Jihovýchodní Evropa:	+49 172 8484 346
Finsko:	+358 50 414 1257
Francie/Itálie/Maghreb:	+33 1 60 04 55 90
Střední východ:	+971 55 508 3241
Rusko/CIS:	+7 495 967 3840
Saúdská Arábie:	+966 54 000 2341

I když byl tento katalog připraven, vyroben a kontrolován s největší péčí, CONTEG, spol. s r.o., nemůže převzít žádnou odpovědnost za opomenutí nebo chyby v této publikaci. Vzhledem k neustálému vývoji a pokroku si CONTEG, spol. s r.o., rovněž vyhrazuje právo měnit podrobnosti výrobku a technické specifikace uvedené v tomto katalogu. Tyto změny společně s případnými nepřesnostmi nebo tiskovými chybami nejsou důvodem pro poskytnutí náhrady.

Váš dodavatel